

ERKADO

az ajtók a mi világunk

BELTÉRI AJTÓK Katalógus 2026

Kiadás I/2026/A
2026.01.01-től érvényes

HU



JASMIN 7 ZSÁLYA ST CPL dekorban, BELLA SLIM fényes sárgaréz kilincsel

ERKADO az ajtók a mi világunk

A beltéri ajtók minden otthon alapfelszereltségéhez tartoznak. Ezért az ajtókra már régóta nem elég csak a használati és funkcionális szempontok alapján tekinteni. Ma már a belsőépítészet fontos elemei, amelyek kiemelik a tökéletesen berendezett otthon előnyeit, ezért modern megoldásokat alkotunk, vonzó formatervezést vezetünk be, és ügyelünk a kivitelezés minőségére, hogy örömmel válassza az Erkado ajtókat.

Fontos számunkra minden lényeges tevékenységi terület fejlesztése, hogy olyan terméket hozzunk létre, amely megfelel az Ön elvárásainak. Ezt a célt fejlett technológiájú gyártósorokba történő beruházásokkal, a munkatársak képzésével és a fogyasztói igények rendszeres elemzésével érjük el. A dinamikus fejlődés nem lenne lehetséges az értékesítési hálózat résztvevőinek aktivitása nélkül. Köszönjük az inspiráló javaslatokat és a szimpátia kifejezését.



The mark of responsible forestry
Look for FSC® certified products

STILE KERETES SZERKEZETŰ AJTÓK			5
WERBENA ÚJDONSÁG	6	BUDLEJA, POWOJNIK	24
LAURENCJA	8	LUKRECJA	26
FREZZA	10	EPIEDIUM	28
JASMIN ÚJDONSÁG	12	ARALIA, NOLINA, EWODIA	30
NEMEZJA	14	JUKA ÁRSLÁGER!	32
PEONIA	16	FORSYCJA ÁRSLÁGER!	34
AMARYLIS	18	LAWENDA ÁRSLÁGER!	36
MISKANT	20	IRYS	38
MAGNOLIA	22	DAGLEZJA	40
DEBECJA			42
SURMIA			44
BERBERYS, FLOKS			46
KROKUS			48
KAMELIA			50
PETUNIA			52
AZALIA			54
HIACYNT			56
FRAGI			58
LOFT ÜVEGAJTÓK ÚJDONSÁG			60
LOFT BASIC ÚJDONSÁG	60	LOFT CLASSIC ÚJDONSÁG	62
LOFT ART ÚJDONSÁG			64
GRAF ÜVEGAJTÓK ÚJDONSÁG			68
DEKORATÍV LAMELLÁK			72
LAKKOZOTT AJTÓK			74
WERBENA NOWOŚĆ	74	NEMEZJA	84
JASMIN NOWOŚĆ	76	LAURENCJA	86
AMARYLIS	78	BALDUR	88
PEONIA	80	ANUBIS	90
MISKANT	82	UNO PREMIUM	92
TURAN			94
MILDA			96
SYLENA			98
INTARZIÁK ÚJDONSÁG			100
LEMEZELT AJTÓK			108
BALDUR	108	ANSEDONIA	114
UNO PREMIUM	110	LORIENT	116
ALTAMURA	112	MENTON	118
SORANO			120
BELTÉRI BEJÁRATI AJTÓK			122
FORTECA RC2	122	FIX ÉS ÁLLÍTHATÓ AJTÓTOKOK A HERSE SET	
FORTECA RC3	122	SOROZATHOZ	130
FIX AJTÓTOK FORTECA-HOZ	126	ACÉL AJTÓTOKOK A HERSE SET SOROZATHOZ	132
ACÉL AJTÓTOKOK FORTECA-HOZ	127	UNITED ACÉL AJTÓTOK	
HERSE SET ÉS HERSE MAX SET	128	A HERSE SET SOROZATHOZ	133
TŰZGÁTLÓ BELTÉRI BEJÁRATI AJTÓK			134
LEDA EI30	134	ACÉL AJTÓTOKOK A LEDA SOROZATHOZ	136
LEDA EI60	134	KÉTSZÁRNYÚ LEDA EI30 ÉS EI60	137
FA AJTÓTOK A LEDA SOROZATHOZ	136		
VASALAT – KILINCSEK ÚJDONSÁG			138
MŰSZAKI INFORMÁCIÓK			149
KORONÁK ÉS PILASZTEREK			155
AJTÓTOK-SZÉLESÍTŐ PANELEK			156
FAL ELŐTT FUTÓ TOLÓAJTÓ-RENDSZEREK			158
FALBAN FUTÓ TOLÓAJTÓ-RENDSZEREK			164
KÉTSZÁRNYÚ AJTÓK			167
CSUKLÓAJTÓK			170
COVERT FALSÍKBAN ZÁRÓDÓ AJTÓK			171
OLDALBEVILÁGÍTÓK ÉS FELÜLVILÁGÍTÓK			174
AJTÓTOKOK			176
"ALAGÚT / VAKTOK" TÍPUSÚ ÁLLÍTHATÓ AJTÓTOK.....	179	FORDÍTOTT AJTÓTOK	183
ACÉL AJTÓTOK	180	ÁLLÍTHATÓ AJTÓTOK PEREM NÉLKÜLI	
ACÉL AJTÓTOK PEREM NÉLKÜL	181	AJTÓSZÁRNYHOZ	184
RÁKATTHATÓ ÁLLÍTHATÓ AJTÓTOK		FIX AJTÓTOK PEREMES AJTÓSZÁRNYHOZ	185
ACÉL AJTÓTOKHOZ	182	ÁLLÍTHATÓ AJTÓTOK PEREMES AJTÓSZÁRNYHOZ	186



DEKOROK

BELTÉRI AJTÓK ELÉRHETŐ SZÍNEI

GREKO



DÍÓ GREKO



KÖZÉP TÖLGY GREKO



ARANY TÖLGY GREKO



TÖLGY GREKO



SZÜRKE TÖLGY GREKO



SONOMA GREKO



VILÁGOS AKÁC GREKO



FEHÉR GREKO
(hasonló: RAL 9010,
NCS S 0502-Y50R)



HÓFEHÉR GREKO
(hasonló: RAL 9016,
NCS S 0300-N)

PREMIUM



KŐRIS GRAFIT PREMIUM



TÖLGY PREMIUM



TÖLGY NATÚR PREMIUM



TÖLGY NATÚR KERESZTEREZETES
PREMIUM¹⁾



DÍÓ CLASSIC PRÉMIUM

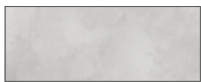

BETON PREMIUM



SZÜRKE JUHAR PREMIUM

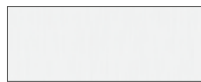

FEHÉR KÉREG PREMIUM



FEHÉR PREMIUM
(hasonló: RAL 9003,
NCS S 0500-N)

ÚJDONSÁG

CPL



WENGE DARK ST CPL



TÖLGY ST CPL



SZÜRKE TÖLGY ST CPL



VILÁGOSSZÜRKE ST CPL¹⁾
(hasonló: RAL 7037, NCS S
5500-N)

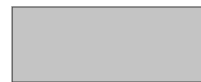

HAMUSZÜRKE ST CPL¹⁾
(hasonló: RAL 7047, NCS S
2500-N)



KŐSZÜRKE ST CPL¹⁾
(hasonló: RAL 1019,
NCS S 4005-Y20R)

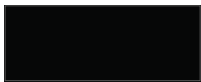

FEKETE ST CPL¹⁾
(hasonló: RAL 9011,
NCS S 9000-N)



SŐTÉTKÉK ST CPL¹⁾²⁾
(hasonló: RAL 5011,
NCS 8010-R90B)



SŐTÉTZÖLD ST CPL¹⁾
(hasonló: RAL 6007,
NCS S 8010-G30Y)



FEHÉR ST CPL¹⁾
(hasonló: RAL 9003,
NCS S 0500-N)

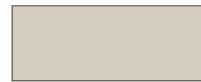

CAPPUCCINO ST CPL¹⁾
(hasonló: RAL D2 080 80 05
NCS S 3005-Y50R)



ZSÁLYA ST CPL¹⁾
(hasonló: RAL 7033,
NCS S 4005-G20Y)



ANTRACIT ST CPL¹⁾
(hasonló: RAL 7024
NCS S 8000-N)



ANTRACIT SATIN CPL 0,2 és 0,7
(hasonló: RAL 7024
NCS S 8000-N)



SZÜRKE CPL 0,2 és 0,7
(hasonló: RAL 7047,
NCS S 2500-N)



FEHÉR CPL 0,2 és 0,7
(hasonló: RAL 9003,
NCS S 0300-N)

LAKKOZOTT UV



DÍÓ CLASSIC CPL 0,2 és 0,7



TÖLGY RETRO CPL 0,2 és 0,7



TÖLGY CLASSIC 0,2 és 0,7 CPL



FEHÉR TITÁN UV
(hasonló: RAL 9003,
NCS S 0500-N)

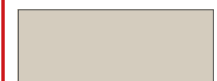

KASMÍR TITÁN UV
(hasonló: RAL D2 080 80 05
NCS S 3005-Y50R)

ÚJDONSÁG

ÚJDONSÁG

PORFESTETT a LOFT kollekcióban

ÚJDONSÁG



FEKETE STR
(RAL 9005)



FEHÉR STR
(RAL 9003)



RAL 5002



RAL 6005



RAL 7006



RAL 7016



RAL 7024



RAL 7032



RAL 8017



RAL 9007



RAL 9010

* speciális **AntiFinger** bevonat, amely csökkenti a szennyeződések és az ujjlenyomatok nyomait

¹⁾ csak bizonyos lemezes ajtózárnaknál alkalmazható. A szettben az ajtótok tölgy natúr premium dekorban készül

²⁾ a készlet erejéig

STILE KERETES SZERKEZETŰ AJTÓK

FALCOS ÉS FALC NÉLKÜLI



Stabil keresztléc 35 mm vagy 22 mm vastagságban



Esztétikus, keret nélküli üvegezés nútba helyezve



Látványos GREKO felület, strapabíró PREMIUM felület vagy mindkét tulajdonságot ötvöző CPL felület



CUBE SLIM kilincs



Tartós csapozott kötés



Ingyenes gyári átmenő furat a kilincs számára (úgynevezett osztott), ha az ajtószárnyal együtt rendelik



Három praktikus, 2 csapos, állítható pánt, amely egy masszív, 40 mm vastag függőleges keretelembe van szerelve (opcionálisan takarósapkákkal)



Modern tejüveg edzett üveg vagy opcionálisan: átlátszó, illetve innovatív VSG matt vagy fekete ragasztott üveg



automata küszöb (opcionálisan)



MDF keretelemek



Rétegesen ragasztott fából készült függőleges keretelemek HDF és MDF lapokkal borítva ¹⁾

¹⁾ Felár ellenében elérhető falcos, falc nélküli és falcmentes modellekhez tolóajtó rendszerekhez PL és CZ szabvány szerint a következő dekorokban: FEHÉR PREMIUM, TÖLGY NATÚR PREMIUM, KÓRIS GRAFIT PREMIUM, SZÜRKE JUHAR PREMIUM, TÖLGY ST CPL



WERBENA

BELTÉRI KERETSZERKEZETES STILE AJTÓSZÁRNYAK FALCOS ÉS FALC NÉLKÜLI KIVITELBEN



WERBENA 1 ZSÁLYA ST CPL dekorban, QUANTA FIT fekete matt kilincssel



WERBENA 1



WERBENA 2



WERBENA 3



WERBENA 4



WERBENA 5



WERBENA 6



WERBENA 7



WERBENA 8



WERBENA 9

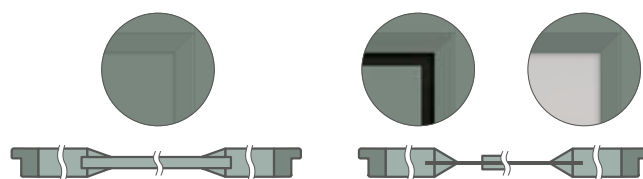

WERBENA 1, 2, 3
ferde lécz 16 mm-es lemez
mellett

WERBENA 4, 5, 6, 7, 8, 9
mély ferde lécz az üveg mellett

WERBENA 4, 5, 6
a panel 3 mm vastag éle mindig
fekete színű

WERBENA 4 ZSÁLYA ST CPL dekortóban, BELLA SLIM fényes króm kilinccsel

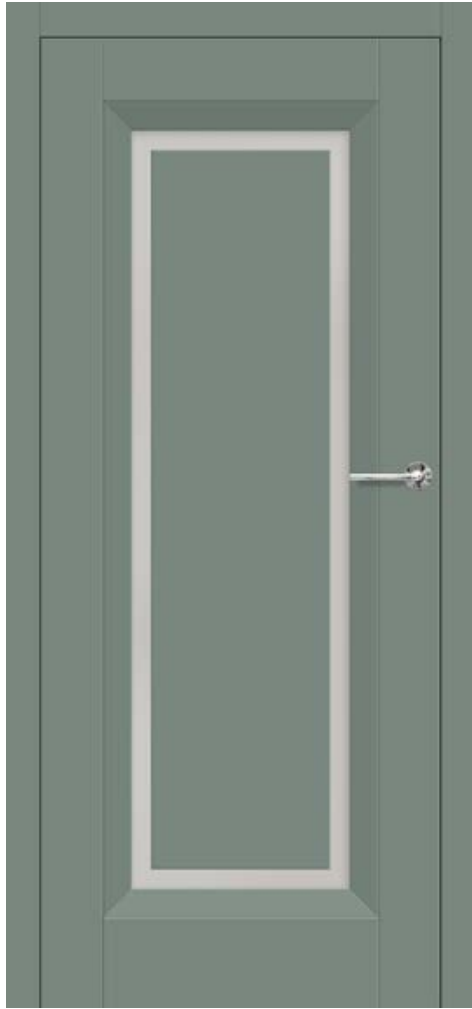

SZERKEZET

- falcos vagy falc nélküli ajtószárny STILE keretes szerkezetű technológiával készítve
- függőleges és vízszintes keretelemek MDF lapból, PREMIUM, ST CPL vagy ST CPL furnérral, AntiFinger bevonattal
- ragasztott fából készült függőleges keretelemek HDF és MDF lapokkal borítva⁴⁾
- WERBENA 1, 2, 3 – 16 mm vastag MDF lapból készült panelek, ferde léccel keretezve; WERBENA 4, 5, 6 – 3 mm vastag HDF lapból készült panelek, mindkét oldalon üvegre ragasztva, mély ferde léccel keretezve. **A panel éle mindig fekete színű.**
- a ferde léccel és a ragasztott panel közötti átlátszó rész szélessége 40 mm
- opcionálisan felár ellenében ajtótok-szélesítő panelek, valamint korona és pilaszterek str. 155-157
- lehetőség az ajtószárny saját kezű lerövidítésére, részletek a 153. oldalon

VASALAT

- három ezüst színű, 2-csapos pánt vízszintes állítási lehetőséggel a falcos ajtószárnyban, vagy felár ellenében fekete
- két pánt (felár ellenében harmadik) rejtve a falc nélküli ajtószárnyban, festve ezüst színben (opcionálisan felár ellenében fekete, arany vagy fehér színben); a pántokat az ajtótokkal együtt szállítjuk és árazzuk
- zár: rugós-retesz a falcos ajtószárnyban, mágneses (opcionálisan rugós-retesz) a falc nélküli ajtószárnyban, kulcsos, cilinderbetétes, takarékos vagy blokkolható kivitelben, ezüst színben (felár ellenében fekete); opcionálisan felár ellenében mágneszár fekete, arany vagy fehér színben

ÜVEGEZÉS

- alapértelmezés szerint 4 mm-es edzett tejúveg vagy átlátszó üveg, felár ellenében VSG 221 ragasztott üveg, tejúveg vagy fekete biztonsági, mindkét oldalon sima vagy dekoratív edzett üveg 4 mm relief és point **ÚJDONSÁG** (WERBENA 7, 8, 9). A relief és point üveg egyik oldala sima.
- lehetőség az üvegezés oldalának megváltoztatására REWERS-re (AWERS az alapértelmezett üvegezés), 154. oldal

ELÉRHETŐ MEGOLDÁSOK (158-169. oldal)

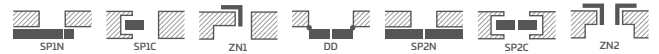

ELÉRHETŐ AJTÓSZÁRNY SZÉLESSÉGEK **ÚJDONSÁG**

60 65 70 75 80N⁵⁾ 80 85 90 95 100

PREMIUM

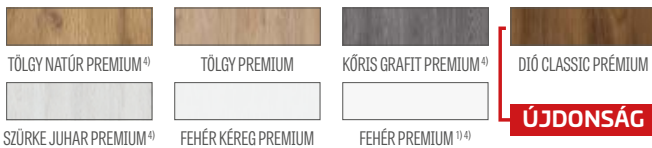

CPL

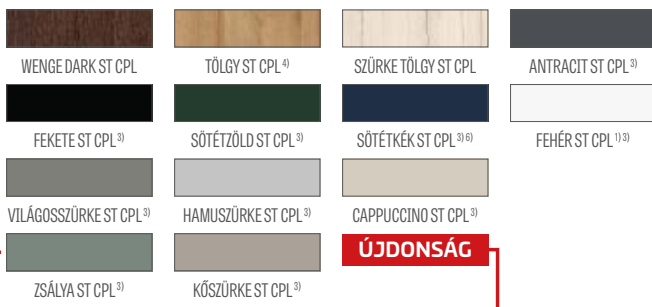

Ragasztott fa keretelemek⁴⁾

FELÁRAS EXTRÁK

gyári átmenő furat a kilincsekhez (ún. osztott), ajtószárny szettel együtt rendelve

rekuperációs rés sztenderd vagy mini, szellőzési alulvágás sztenderd vagy mini (153. oldal)

fautánzatú műanyag szellőzők (4 db.)

fém szellőzők, kerek és szögletes (4 db); kivitel: matt nikkel, patina, fehér és fekete

szellőzőrács (csak 80, 90, 100 cm széles ajtószárnyakhoz)

falcos és falc nélküli „100”-as ajtószárny

VSG 221 ragasztott biztonsági üveg, mindkét oldalon sima vagy dekoratív üveg

fém pánt takarók a falcos ajtószárnyban

(szín: matt nikkel, patina, fényes króm, fényes sárgaréz, fehér és fekete)

váltás fekete színű pántokra, zárlemezre és zárra falcos ajtószárnyak esetén

automata küszöb

váltás mágneszárra fekete, fehér vagy arany színben falc nélküli ajtószárnyakhoz

váltás fekete, fehér vagy arany színű pántokra és zárlemezre falc nélküli ajtószárnyakhoz

ragasztott fából készült függőleges keretelemek⁴⁾

szabvány PL2112

+15% a szárny felár előtti árához

¹⁾ sima fehér fólia, amely festett felületet imitál

³⁾ speciális AntiFinger bevonat, amely csökkenti a szennyeződések és az ujjlenyomatok nyomait

⁴⁾ ragasztott fa függőleges keretelemek HDF és MDF lapokkal borítva, felár ellenében elérhető a következő dekorokhoz: FEHÉR PREMIUM, TÖLGY NATÚR PREMIUM, KŐRIS GRAFIT PREMIUM, SZÜRKE JUHAR PREMIUM, TÖLGY ST CPL

⁵⁾ csak falc nélküli ajtószárnyakhoz⁶⁾ a készlet erejéig



LAURENCJA

BELTÉRI KERETSZERKEZETES STILE AJTÓSZÁRNYAK FALCOS ÉS FALC NÉLKÜLI KIVITELBEN



LAURENCJA 1 FEHÉR ST CPL dekorban, fekete VSG üvegezéssel, QUANTA FIT fekete matt kilincssel



LAURENCJA 1



LAURENCJA 2



LAURENCJA 3



LAURENCJA 4



LAURENCJA 5



LAURENCJA 6

LAURENCIA 1 FEHÉR PREMIUM dekorban, CUBE PREMIUM fekete matt kilinccsel és fekete VSG 221 ragasztott üveggel



SZERKEZET

- falcos vagy falc nélküli ajtószárny STILE keretes szerkezetű technológiával készítve
- függőleges és vízszintes keretelemek MDF lapból, PREMIUM, ST CPL vagy ST CPL furnérral, AntiFinger bevonattal
- ragasztott fából készült függőleges keretelemek HDF és MDF lapokkal borítva⁴⁾
- 4 mm vastag HDF lemezből készült betétek CPL vagy PREMIUM fóliával borítva
- nagyon széles, 35 mm vastag keresztléc
- opcionálisan felár ellenében ajtótok-szélesítő panelek, valamint korona és pilaszterek str. 155-157
- lehetőség az ajtószárny saját kezű lerövidítésére, részletek a 153. oldalon

VASALAT

- három ezüst színű, 2-csapos pánt vízszintes állítási lehetőséggel a falcos ajtószárnyban, vagy felár ellenében fekete
- két pánt (felár ellenében harmadik) rejtve a falc nélküli ajtószárnyban, festve ezüst színben (opcionálisan felár ellenében fekete, arany vagy fehér színben); a pántokat az ajtótokkal együtt szállítjuk és árazzuk
- zár: rugós-retesz a falcos ajtószárnyban, mágneses (opcionálisan rugós-retesz) a falc nélküli ajtószárnyban, kulcsos, cylinderbetétes, takarékos vagy blokkolható kivitelben, ezüst színben (felár ellenében fekete); opcionálisan felár ellenében mágneszár fekete, arany vagy fehér színben

ÜVEGEZÉS

- alapértelmezett 4 mm vastag tejüveg vagy átlátszó üveg, felár ellenében VSG 221 ragasztott tejüveg vagy fekete üveg biztonságos, mindkét oldalon sima
- lehetőség az üvegezés oldalának megváltoztatására REWERS-re (AWERS az alapértelmezett üvegezés), 154. oldal

ELÉRHETŐ MEGOLDÁSOK (158-169. oldal)



ELÉRHETŐ AJTÓSZÁRNY SZÉLESSÉGEK ÚJDONSÁG

60 65 70 75 80N⁵⁾ 80 85 90 95 100

FELÁRAS EXTRÁK

- gyári átmenő furat a kilincsekhez (ún. osztott), ajtószárny szettel együtt rendelve
- rekuperációs rés sztenderd vagy mini, szellőzési alulvágás sztenderd vagy mini (153. oldal)
- fautáztatú műanyag szellőzők (4 db.)
- fém szellőzők, kerek és szögletes (4 db); kivitel: matt nikkel, patina, fehér és fekete
- szellőzőrács (csak 80, 90, 100 cm széles ajtószárnyakhoz)
- falcos és falc nélküli „100”-as ajtószárny
- VSG 221 ragasztott üveg, biztonságos, mindkét oldalon sima
- fém pánt takarók a falcos ajtószárnyban (szín: matt nikkel, patina, fényes króm, fényes sárgaréz, fehér és fekete)
- váltás fekete színű pántokra, zárlemezre és zárra falcos ajtószárnyak esetén
- automata küszöb
- váltás mágneszárra fekete, fehér vagy arany színben falc nélküli ajtószárnyakhoz
- váltás fekete, fehér vagy arany színű pántokra és zárlemezre falc nélküli ajtószárnyakhoz
- ragasztott fából készült függőleges keretelemek⁴⁾

PREMIUM



CPL



Ragasztott fa keretelemek⁴⁾

¹⁾ sima fehér fólia, amely festett felületet imitál

³⁾ speciális AntiFinger bevonat, amely csökkenti a szennyeződések és az ujjlenyomatok nyomait

⁴⁾ ragasztott fa függőleges keretelemek HDF és MDF lapokkal borítva, felár ellenében elérhető a következő dekorokhoz: FEHÉR PREMIUM, TÖLGY NATÚR PREMIUM, KŐRIS GRAFIT PREMIUM, SZÜRKE JUHAR PREMIUM, TÖLGY ST CPL

⁵⁾ csak falc nélküli ajtószárnyakhoz⁶⁾ a készlet erejéig



FREZJA

BELTÉRI KERETSZERKEZETES STILE AJTÓSZÁRNYAK FALCOS ÉS FALC NÉLKÜLI KIVITELBEN



FREZJA 9 CAPPUCCINO ST CPL dekorban, BELLA SLIM fényes sárgaréz kilincssel



FREZJA 1



FREZJA 2



FREZJA 3



FREZJA 4

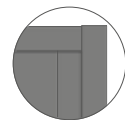

FREZJA 2

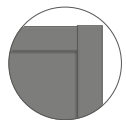

FREZJA 4

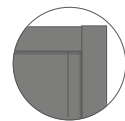

FREZJA 6



FREZJA 9
a panel 3 mm vastag éle
mindig fekete színű



FREZJA 5



FREZJA 6



FREZJA 7³⁾



FREZJA 8²⁾



FREZJA 8
alsó szellőzőnyílás

²⁾ FREZJA 8 – 8 mm vastag üveg

³⁾ FREZJA 7 – csak tükörrel rendelkező modell; a másik oldal – a lap a megfelelő dekorral van borítva. Előlap – a tükör a zsanérok oldalán található (ahogy a képen is látható)

FREZJA 9[®] VILÁGOSSZÜRKE ST CPL dekorban, QUANTA FT fekete matt kilinccsel



GREKO



PREMIUM

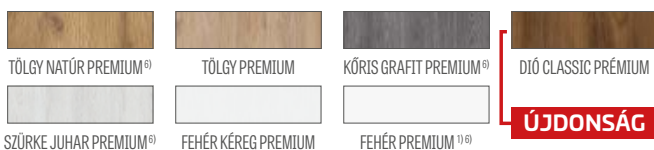

CPL



Ragasztott fa keretelemek⁶⁾

¹⁾ sima fehér fólia, amely festett felületet imitál

²⁾ FREZJA 8 esetén nem elérhető

³⁾ FREZJA 8 nem elérhető tolóajtó rendszerekben

⁵⁾ speciális **AntiFinger** bevonat, amely csökkenti a szennyeződések és az ujjlenyomatokat

⁶⁾ ragasztott fa függőleges keretelemek HDF és MDF lapokkal borítva, felár ellenében elérhető a következő dekorokhoz: FEHÉR PREMIUM, TÖLGY NATÚR PREMIUM, KÓRIS GRAFIT PREMIUM, SZÜRKE JUHAR PREMIUM, TÖLGY ST CPL

⁷⁾ csak falc nélküli ajtószárnyakhoz

⁸⁾ A FREZJA 9 modell elérhető PREMIUM és ST CPL dekorban

⁹⁾ GREKO dekoroknál nem elérhető¹⁰⁾ a készlet erejéig

SZERKEZET

- falcos vagy falc nélküli ajtószárny STILE keretes szerkezetű technológiával készítve
- függőleges és vízszintes MDF keretelemek GREKO, PREMIUM, ST CPL vagy ST CPL fóliával, AntiFinger bevonattal
- ragasztott fa függőleges keretelemek HDF és MDF lapokkal borítva⁶⁾
- 16 mm vastag HDF panelek (a FREZJA 2 és 6 modelleknél 4 mm-es betét is), GREKO, CPL vagy PREMIUM fóliával borítva, a FREZJA 7 csak tükörrel elérhető
- A FREZJA 9 modellnél a 3 mm vastag HDF panel mindkét oldalán üvegre van ragasztva.

A panel széle mindig fekete színű.

- opcionálisan felár ellenében ajtótok-szélesítő panelek, valamint korona és pilaszterek str. 155-157
- lehetőség az ajtószárny saját kezű lerövidítésére, részletek a 153. oldalon

VASALAT

- három ezüst színű, 2-csapos pánt vízszintes állítási lehetőséggel a falcos ajtószárnyban, vagy felár ellenében fekete
- két rejtett pánt (felár ellenében harmadik is) falc nélküli ajtószárnyban, ezüst színben festve (opcionálisan felár ellenében fekete, arany vagy fehér színben); a pántokat az ajtótokkal együtt szállítjuk és árazunk
- falcolt ajtószárnyban rugós-zárnyelvs zár, falc nélküli ajtószárnyban mágneszár (opcionálisan rugós-zárnyelvs), kulcsos, zárbetétes, takarékos vagy blokkolható kivitelben, ezüst színben (felár ellenében fekete); opcionálisan felár ellenében mágneszár fekete, arany vagy fehér színben

ÜVEGEZÉS

- alapértelmezett: edzett tejúveg, átlátszó 4 mm vagy egyoldalas tükör (csak FREZJA 7), felár ellenében: VSG 221 ragasztott tejúveg vagy fekete üveg biztonságos, mindkét oldalon sima (FREZJA 1, 3, 5 esetén) vagy dekoratív edzett üveg 4 mm relief és point **ÚJDONSÁG** (FREZJA 1, 3, 5 esetén). A relief és point üveg egyik oldala sima.
- lehetőség az üvegezés oldalának megváltoztatására REWERS-re (AWERS az alapértelmezett üvegezés), 154. oldal
- Állandó üvegezési szélesség; FREZJA 1 – 140 mm, FREZJA 5 – 80 mm, FREZJA 9 – 50 mm

ELÉRHETŐ MEGOLDÁSOK (158-169. oldal)



ELÉRHETŐ AJTÓSZÁRNY SZÉLESSÉGEK **ÚJDONSÁG**



FELÁRAS EXTRÁK

gyári átmenő furat a kilinckekhez (ún. osztott), ajtószárny sittel együtt rendelve

rekuperációs rés sztenderd vagy mini, szellőzési alulvágás sztenderd vagy mini (153. oldal)

fautánczátú műanyag szellőzők (4 db)²⁾

fém szellőzők, kerek és négyzet alakú²⁾ (4 db.); kialakítás: matt nikkell, patina, fényes fekete

szellőzőrács²⁾ (csak 80, 90, 100 cm szélességű ajtószárnyakhoz)

falcos és falc nélküli „100”-as ajtószárny

VSG 221 ragasztott üveg, biztonsági, mindkét oldalon sima vagy dekoratív üveg

fém takarókupakok a pántokra a falcolt ajtószárnyban (szín: matt nikkell, patina, fényes króm, fényes sárgaréz, fehér és fekete)

váltás fekete színű pántokra, zárlemezre és zárra falcos ajtószárnyak esetén

automata küszöb (FREZJA 8 esetén nem elérhető)

váltás mágneszárna fekete, fehér vagy arany színben falc nélküli ajtószárnyakhoz

váltás fekete, fehér vagy arany színű pántokra és zárlemezre falc nélküli ajtószárnyakhoz

ragasztott fából készült függőleges keretelemek⁶⁾

szabvány PL2112⁹⁾

+15% a szárny felár előtti árához



JASMIN

BELTÉRI KERETSZERKEZETES STILE AJTÓSZÁRNYAK FALCOS ÉS FALC NÉLKÜLI KIVITELBEN

MINTAOLTALOM ALATT
ERKADO
015099362-0001/015099362-0006



JASMIN 3 CAPPUCCINO ST CPL dekorban, BELLA SLIM fekete matt kilincssel



JASMIN 1



JASMIN 2



JASMIN 3



JASMIN 4



JASMIN 5^{*)}



JASMIN 6^{*)}



JASMIN 7^{*)}



JASMIN 8^{*)}



JASMIN
a panel 3 mm vastag éle mindig
fekete színű

^{*)} A bemutatott JASMIN 5-8 ajtók fotói kizárólag a „80”-as ajtószárny szélességre vonatkoznak. Más szélességeknél eltérések lehetnek a középső panel sugarainak az üveghez viszonyított arányaiban, amelyek befolyásolhatják a vásárló választását. Az egyes szélességeket ábrázoló grafikák megtalálhatók a www.erkado.pl oldalon.

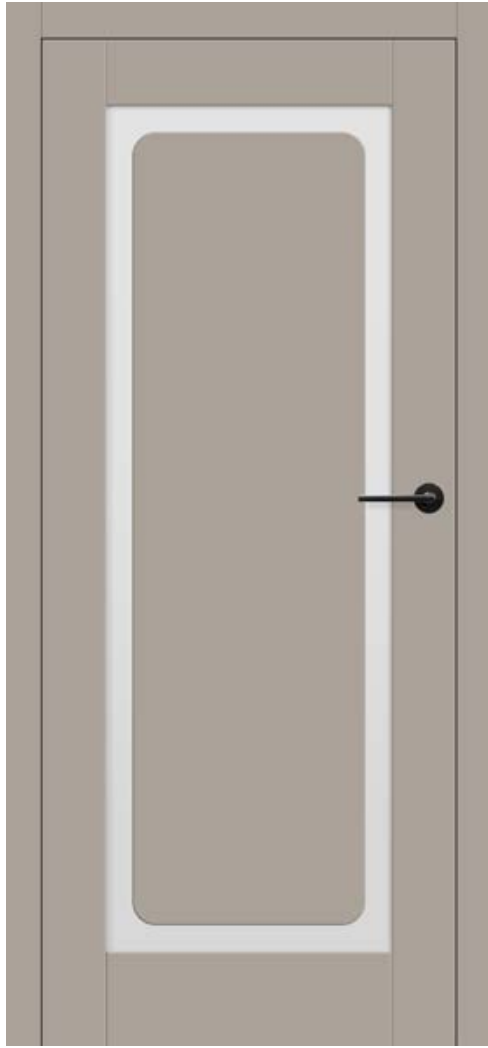

JASMIN 1 KÖSZÜRKE ST CPL dekorban, BELLA SLIM fekete matt kilincsel

SZERKEZET

- falcos vagy falc nélküli ajtószárny STILE keretes szerkezetű technológiával készítve
- függőleges és vízszintes keretelemek MDF lapból, PREMIUM, ST CPL vagy ST CPL furnérral, AntiFinger bevonattal
- ragasztott fából készült függőleges keretelemek HDF és MDF lapokkal borítva⁴⁾
- 3 mm vastag HDF lapból készült panelek, mindkét oldalon üvegre ragasztva. **A panel széle mindig fekete színű.**
- a keretelem széle és a ragasztott panel közötti átlátszó sáv szélessége 50 mm
- opcionálisan felár ellenében ajtótok-szélesítő panelek, valamint korona és pilaszterek str. 155-157
- lehetőség az ajtószárny saját kezű lerövidítésére, részletek a 153. oldalon

VASALAT

- három ezüst színű, 2-csapos pánt vízszintes állítási lehetőséggel a falcos ajtószárnyban, vagy felár ellenében fekete
- két rejtett pánt (felár ellenében harmadik is) a falc nélküli ajtószárnyban, ezüst színben festve (opcionálisan felár ellenében fekete, arany vagy fehér színben); a pántokat az ajtótokkal együtt szállítjuk és árazzuk
- falcolt ajtószárnyban rugós-zárnyelvs zár, falc nélküli ajtószárnyban mágneszár (opcionálisan rugós-zárnyelvs), kulcsos, zárbetétes, takarékos vagy blokkolható kivitelben, ezüst színben (felár ellenében fekete); opcionálisan felár ellenében mágneszár fekete, arany vagy fehér színben

ÜVEGEZÉS

- alapértelmezett 4 mm-es edzett tejúveg vagy átlátszó üveg, felár ellenében VSG 221 ragasztott tejúveg vagy fekete biztonsági, mindkét oldalon sima üveg
- lehetőség az üvegezés oldalának megváltoztatására REWERS-re (AWERS az alapértelmezett üvegezés), 154. oldal

ELÉRHETŐ MEGOLDÁSOK (158-169. oldal)



ELÉRHETŐ AJTÓSZÁRNY SZÉLESSÉGEK ÚJDONSÁG

60 65 70 75 80N⁵⁾ 80 85 90 95 100

PREMIUM

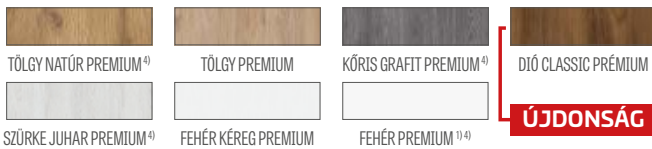

CPL



Ragasztott fa keretelemek⁴⁾

FELÁRAS EXTRÁK

gyári átmenő furat a kilincsekhez (ún. osztott), ajtószárny szettel együtt rendelve

rekuperációs rés sztenderd vagy mini, szellőzési alulvágás sztenderd vagy mini (153. oldal)

fautáznatú műanyag szellőzők (4 db.)

fém szellőzők, kerek és szögletes (4 db); kivitel: matt nikkel, patina, fehér és fekete

szellőzőrács (csak 80, 90, 100 cm széles ajtószárnyakhoz)

falcos és falc nélküli „100”-as ajtószárny

VSG 221 ragasztott üveg, biztonsági, mindkét oldalon sima

fém pánt takarók a falcos ajtószárnyban (szín: matt nikkel, patina, fényes króm, fényes sárgaré, fehér és fekete)

váltás fekete színű pántokra, zárlemeze és zárfa falcos ajtószárnyak esetén

automata küszöb

váltás mágneszárra fekete, fehér vagy arany színben falc nélküli ajtószárnyakhoz

váltás fekete, fehér vagy arany színű pántokra és zárlemeze falc nélküli ajtószárnyakhoz

ragasztott fából készült függőleges keretelemek⁴⁾

szabvány PL2112

+15% a szárny felár előtti árához

¹⁾ sima fehér fólia, amely festett felületet imitál

³⁾ speciális AntiFinger bevonat, amely csökkenti a szennyeződések és az ujjlenyomatok nyomait

⁴⁾ rétegesen ragasztott fa függőleges keretelemek HDF és MDF lapokkal borítva, felár ellenében elérhetők a következő dekorokhoz: FEHÉR PREMIUM, TÖLGY NATÚR PREMIUM, KŐRIS GRAFIT PREMIUM, SZÜRKE JUHAR PREMIUM, TÖLGY ST CPL

⁵⁾ csak falc nélküli ajtószárnyakhoz⁵⁾ a készlet erejéig



NEMEZJA

BELTÉRI KERETSZERKEZETES STILE AJTÓSZÁRNYAK FALCOS ÉS FALC NÉLKÜLI KIVITELBEN



NEMEZJA 14 ANTRACIT ST CPL dekorban, QUANTA FIT fekete matt kilincssel



NEMEZJA 4



NEMEZJA 6



NEMEZJA 7



NEMEZJA 8



NEMEZJA 9

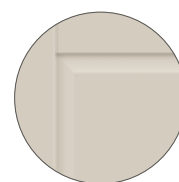

Fazettált panel



NEMEZJA 10



NEMEZJA 11



NEMEZJA 12



NEMEZJA 15



NEMEZJA 16

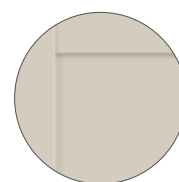

NEMEZJA 16
Egyenes panel

ÚJDONSÁG

NEMEZJA 16 CAPPUCINO ST CPL dekorban, QUANTA FIT fekete matt kilinccsel



SZERKEZET

- falcos vagy falc nélküli ajtószárny STILE keretes szerkezetű technológiával készítve
- függőleges és vízszintes MDF keretelemek GREKO, PREMIUM, ST CPL vagy ST CPL furnérral, AntiFinger bevonattal
- ragasztott fából készült függőleges keretelemek HDF és MDF lapokkal borítva⁴⁾
- 16 mm vastag HDF panelek, fazettált és sima (csak NEMEZJA 16), GREKO, CPL vagy PREMIUM dekorfóliával borítva
- opcionálisan felár ellenében ajtótok-szélesítő panelek, valamint korona és pilaszterek str. 155-157
- lehetőség az ajtószárny saját kezű lerövidítésére, részletek a 153. oldalon

VASALAT

- három ezüst színű, 2-csapos pánt vízszintes állítási lehetőséggel a falcos ajtószárnyban, vagy felár ellenében fekete
- két pánt (felár ellenében harmadik is) rejtett a falc nélküli ajtószárnyban, festett ezüst színben (opcionálisan felár ellenében fekete, arany vagy fehér színben); a pántokat a tokhoz szállítjuk és azzal együtt árazzuk
- falcolt ajtószárnyban rugós-zárnyelvs zár, falc nélküli ajtószárnyban mágneszár (opcionálisan rugós-zárnyelvs), kulcsos, zárbetétes, takarékos vagy blokkolható kivitelben, ezüst színben (felár ellenében fekete); opcionálisan felár ellenében mágneszár fekete, arany vagy fehér színben

ÜVEGEZÉS

- alapértelmezés szerint 4 mm-es edzett tejúveg vagy átlátszó üveg, felár ellenében VSG 221 ragasztott tejúveg vagy fekete biztonsági üveg, mindkét oldalon sima, vagy 4 mm-es dekoratív edzett üveg relief és point kivitelben **ÚJDONSÁG** NEMEZJA 4, 7, 11, 15 esetén (relief és point üveg egyik oldalon sima)
- lehetőség az üvegezés oldalának megváltoztatására REWERS-re (AWERS az alapértelmezett üvegezés), 154. oldal

GREKO



PREMIUM



CPL



Ragasztott fa keretelemek⁴⁾

ELÉRHETŐ MEGOLDÁSOK (158-169. oldal)



ELÉRHETŐ AJTÓSZÁRNY SZÉLESSÉGEK **ÚJDONSÁG**



FELÁRAS EXTRÁK

- gyári átmenő furat a kilincsekhez (ún. osztott), ajtószárny szettel együtt rendelve
- rekuperációs rés sztenderd vagy mini, szellőzési alulvágás sztenderd vagy mini (153. oldal)
- fautáztató műanyag szellőzők (4 db.)
- fém szellőzők, kerek és szögletes (4 db); kivitel: matt nikkal, patina, fehér és fekete
- szellőzőrács (csak 80, 90, 100 cm széles ajtószárnyakhoz)
- falcos és falc nélküli „100”-as ajtószárny
- VSG 221 ragasztott üveg, biztonsági, mindkét oldalon sima vagy dekoratív üveg
- fém takarókupakok a pántokra a falcolt ajtószárnyban (szín: matt nikkal, patina, fényes króm, fényes sárgaréz, fehér és fekete)
- váltás fekete színű pántokra, zárlemezre és zárra falcos ajtószárnyak esetén
- automata küszöb
- váltás mágneszárú fekete, fehér vagy arany színben falc nélküli ajtószárnyakhoz
- váltás fekete, fehér vagy arany színű pántokra és zárlemezre falc nélküli ajtószárnyakhoz
- ragasztott fából készült függőleges keretelemek⁴⁾
- szabvány PL2112⁶⁾ +15% a szárny felár előtti árához

¹⁾ sima fehér fólia, amely festett felületet imitál

³⁾ speciális **AntiFinger** bevonat, amely csökkenti a szennyeződések és az ujjlenyomatok nyomait

⁴⁾ ragasztott fa függőleges keretelemek HDF és MDF lapokkal borítva, felár ellenében elérhető a következő dekorokhoz: FEHÉR PREMIUM, TÖLGY NATÚR PREMIUM, KÓRIS GRAFIT PREMIUM, SZÜRKE JUHAR PREMIUM, TÖLGY ST CPL

⁵⁾ csak falc nélküli ajtószárnyakhoz

⁷⁾ dekoratív korona pilaszterekkel feláras, 155. oldal

⁶⁾ GREKO dekorokhoz nem elérhető⁹⁾ a készlet erejéig



PEONIA

BELTÉRI KERETSZERKEZETES STILE AJTÓSZÁRNYAK FALCOS ÉS FALC NÉLKÜLI KIVITELBEN



PEONIA 2 ZSÁLYA ST CPL dekorban, tejuveges betéttel, BELLA SLIM fényes sárgaréz kilincsel, dekoratív koronával és pilaszterekkel[®]



PEONIA 1



PEONIA 2



PEONIA 3



PEONIA 4



PEONIA 5



PEONIA 6



Kétoldalas, ragasztott osztóléc,
25 mm széles
Az ajtószárny színében vagy fekete

PEONIA 3 ZSÁLYA ST CPL dekorban, CUBE PREMIUM fekete matt kilinccsel, dekoratív koronával és pilaszterekkel⁶⁾



GREKO



PREMIUM

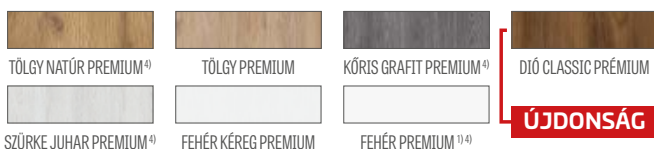

CPL

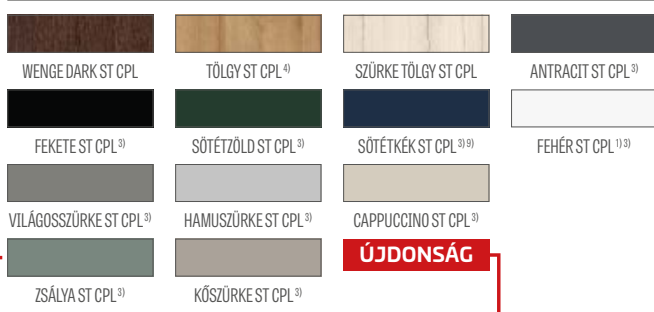

Ragasztott fa keretelemek⁴⁾

SZERKEZET

- falcos vagy falc nélküli ajtószárny STILE keretes szerkezetű technológiával készítve
- függőleges és vízszintes MDF keretelemek GREKO, PREMIUM, ST CPL vagy ST CPL furnérral, AntiFinger bevonattal
- ragasztott fából készült függőleges keretelemek HDF és MDF lapokkal borítva⁴⁾
- 16 mm vastag HDF panelek, fazettáltak és GREKO, CPL vagy PREMIUM dekorfóliával borítva
- kétoldalas, üvegre ragasztott osztóléc, 25 mm széles, magassága: függőleges 12 mm, vízszintes 8 mm
- opcionálisan az osztóléc dekorja módosítható FEKETE ST CPL színre az ajtószárny dekorjától függetlenül
- opcionálisan felár ellenében ajtótok-szélesítő panelek, valamint korona és pilaszterek str. 155-157
- lehetőség az ajtószárny saját kezű lerövidítésére, részletek a 153. oldalon

VASALAT

- három ezüst színű, 2-csapos pánt vízszintes állítási lehetőséggel a falcos ajtószárnyban, vagy felár ellenében fekete
- két pánt (felár ellenében harmadik is) rejtett a falc nélküli ajtószárnyban, festett ezüst színben (opcionálisan felár ellenében fekete, arany vagy fehér színben); a pántokat a tokhoz szállítjuk és azzal együtt árazzuk
- falcolt ajtószárnyban rugós-zárnyelves zár, falc nélküli ajtószárnyban mágneszár (opcionálisan rugós-zárnyelves), kulcsos, zárbetétes, takarékos vagy blokkolható kivitelben, ezüst színben (felár ellenében fekete); opcionálisan felár ellenében mágneszár fekete, arany vagy fehér színben

ÜVEGEZÉS

- alapértelmezés szerint 4 mm-es edzett tejuveg vagy átlátszó üveg, felár ellenében VSG 221 ragasztott tejuveg vagy fekete biztonsági üveg, mindkét oldalon sima, vagy 4 mm-es dekoratív edzett üveg relief és point kivitelben **ÚJDONSÁG** (relief és point üveg egyik oldalon sima)
- lehetőség az üvegezés oldalának megváltoztatására REWERS-re (AWERS az alapértelmezett üvegezés), 154. oldal

ELÉRHETŐ MEGOLDÁSOK (158-169. oldal)

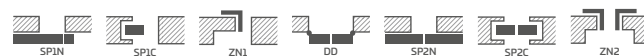

ELÉRHETŐ AJTÓSZÁRNY SZÉLESSÉGEK **ÚJDONSÁG**



FELÁRAS EXTRÁK

- gyári átmenő furat a kilincsekhez (ún. osztott), ajtószárny szettel együtt rendelve
- rekuperációs rés sztenderd vagy mini, szellőzési alulvágás sztenderd vagy mini (153. oldal)
- fautáznatú műanyag szellőzők (4 db.)
- fém szellőzők, kerek és szögletes (4 db); kivitel: matt nikkel, patina, fehér és fekete
- szellőzőrács (csak 80, 90, 100 cm széles ajtószárnyakhoz)
- falcos és falc nélküli „100”-as ajtószárny
- VSG 221 ragasztott üveg, biztonsági, mindkét oldalon sima vagy dekoratív üveg
- fém takarókupakok a pántokra a falcolt ajtószárnyban (szín: matt nikkel, patina, fényes króm, fényes sárgaréz, fehér és fekete)
- váltás fekete színű pántokra, zárlemeze és zárra falcos ajtószárnyak esetén
- automata küszöb
- váltás mágneszárakra fekete, fehér vagy arany színben falc nélküli ajtószárnyakhoz
- feke, fehér vagy arany színű pántokra és zárlemeze való csere falc nélküli ajtószárnyakhoz
- ragasztott fából készült függőleges keretelemek⁴⁾
- szabvány PL2112⁸⁾ +15% a szárny felár előtti árához

¹⁾ sima fehér fólia, amely festett felületet imitál

³⁾ speciális AntiFinger bevonat, amely csökkenti a szennyeződések és az ujjlenyomatok nyomait

⁴⁾ ragasztott fa függőleges keretelemek HDF és MDF lapokkal borítva, felár ellenében elérhetők a következő dekorokhoz: FEHÉR PREMIUM, TÖLGY NATÚR PREMIUM, KÓRIS GRAFIT PREMIUM, SZÜRKE JUHAR PREMIUM, TÖLGY ST CPL

⁵⁾ csak falc nélküli ajtószárnyakhoz

⁶⁾ dekoratív korona pilaszterekkel feláras, 155. oldal

⁸⁾ GREKO dekorokhoz nem elérhető⁹⁾ a készlet erejéig



AMARYLIS

BELTÉRI KERETSZERKEZETES STILE AJTÓSZÁRNYAK FALCOS ÉS FALC NÉLKÜLI KIVITELBEN



AMARYLIS 2 KŐSZÜRKE ST CPL dekorban, relief dekorúveggel, BELLA SLIM fényes sárgaréz kilinccsel, dekoratív koronával és pilaszterekkel⁷⁾



AMARYLIS 1



AMARYLIS 2



AMARYLIS 3



AMARYLIS 4



AMARYLIS 5



AMARYLIS 6



AMARYLIS 7



AMARYLIS 8



AMARYLIS 9



Kétoldalas, ragasztott osztóléc,
25 mm széles
Az ajtószárny színében vagy fekete

AMARYLIS 3 TÖLGY NATÚR PREMIUM dekorban, BELLA SLIM fekete matt kilincsel



GREKO



PREMIUM



CPL

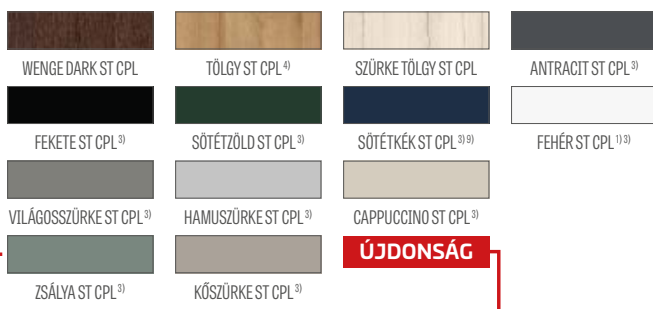

Ragasztott fa keretelemek 4)

SZERKEZET

- falcos vagy falc nélküli ajtószárny STILE keretes szerkezetű technológiával készítve
- függőleges és vízszintes MDF keretelemek GREKO, PREMIUM, ST CPL vagy ST CPL fóliával, AntiFinger bevonattal
- ragasztott fából készült függőleges keretelemek HDF és MDF lapokkal borítva 4)
- Kétoldalas, üvegre ragasztható osztóléc, 25 mm szélességgel, magassága: függőleges 12 mm, vízszintes 8 mm
- opcionálisan az osztóléc dekorja módosítható FEKETE ST CPL színre az ajtószárny dekorjától függetlenül
- opcionálisan felár ellenében ajtótok-szélesítő panelek, valamint korona és pilaszterek str. 155-157
- lehetőség az ajtószárny saját kezű lerövidítésére, részletek a 153. oldalon

VASALAT

- három ezüst színű, 2-csapos pánt vízszintes állítási lehetőséggel a falcos ajtószárnyban, vagy felár ellenében fekete
- két pánt (felár ellenében harmadik is) rejtett a falc nélküli ajtószárnyban, festett ezüst színben (opcionálisan felár ellenében fekete, arany vagy fehér színben); a pántokat a tokhoz szállítjuk és azzal együtt árazzuk
- falcolt ajtószárnyban rugós-zárnyelves zár, falc nélküli ajtószárnyban mágneszár (opcionálisan rugós-zárnyelves), kulcsos, zárbetétes, takarékos vagy blokkolható kivitelben, ezüst színben (felár ellenében fekete); opcionálisan felár ellenében mágneszár fekete, arany vagy fehér színben

ÜVEGEZÉS

- alapértelmezés szerint 4 mm vastag edzett tejüveg vagy átlátszó üveg, felár ellenében VSG 221 ragasztott tejüveg vagy fekete biztonsági, mindkét oldalon sima, vagy 4 mm vastag dekoratív edzett üveg relief és point mintával **ÚJDONSÁG** (relief és point üveg egyik oldalon sima)
- lehetőség az üvegezés oldalának megváltoztatására REWERS-re (AWERS az alapértelmezett üvegezés), 154. oldal

ELÉRHETŐ MEGOLDÁSOK (158-169. oldal)



ELÉRHETŐ AJTÓSZÁRNY SZÉLESSÉGEK **ÚJDONSÁG**



FELÁRAS EXTRÁK

gyári átmenő furat a kilincsekhez (ún. osztott), ajtószárny szettel együtt rendelve

VSG 221 ragasztott üveg, biztonsági, mindkét oldalon sima vagy dekoratív üveg

rekuperációs rés sztenderd vagy mini, szellőzési alulvágás sztenderd vagy mini (153. oldal)

fautánczátú műanyag szellőzők (4 db.)

fém szellőzők, kerek és szögletes (4 db); kivitel: matt nikkelt, patina, fehér és fekete

szellőzőrács (csak 80, 90, 100 cm széles ajtószárnyakhoz)

falcos és falc nélküli „100”-as ajtószárny

fém takarókupakok a pántokra a falcolt ajtószárnyban (szín: matt nikkelt, patina, fényes króm, fényes sárgaréz, fehér és fekete)

váltás fekete színű pántokra, zárlemezre és zárra falcos ajtószárnyak esetén

automata küszöb

váltás mágneszárakra fekete, fehér vagy arany színben falc nélküli ajtószárnyakhoz

váltás fekete, fehér vagy arany színű pántokra és zárlemezre falc nélküli ajtószárnyakhoz

ragasztott fából készült függőleges keretelemek 4)

sabvány PL2112 8)

+15% a szárny felár előtti árához

1) sima fehér fólia, amely festett felületet imitál

3) speciális **AntiFinger** bevonat, amely csökkenti a szennyeződések és az ujjlenyomatok nyomait

4) ragasztott fa függőleges keretelemek HDF és MDF lapokkal borítva, felár ellenében elérhető a következő dekorokhoz: FEHÉR PREMIUM, TÖLGY NATÚR PREMIUM, KÓRIS GRAFIT PREMIUM, SZÜRKE JUHAR PREMIUM, TÖLGY ST CPL

5) csak falc nélküli ajtószárnyakhoz

7) dekoratív korona pilaszterekkel feláras, 155. oldal

8) GREKO dekorokhoz nem elérhető 9) a készlet erejéig



MISKANT

BELTÉRI KERETSZERKEZETES STILE AJTÓSZÁRNYAK FALCOS ÉS FALC NÉLKÜLI KIVITELBEN



MISKANT 2 TÖLGY NATÚR PREMIUM dekorban, FEKETE ST CPL dekoros ajtókkal, BELLA SLIM fekete matt kilincsel



MISKANT 1



MISKANT 2



MISKANT 3



18 mm széles fekete vonalak
szitanyomásos technológiával
festve



MISKANT 4



MISKANT 5



MISKANT 6

MISKANT 3 TÖLGY NATÚR PREMIUM dekorban, FEKETE ST CPL dekoros ajtókkal, CUBE fekete matt kilincsel

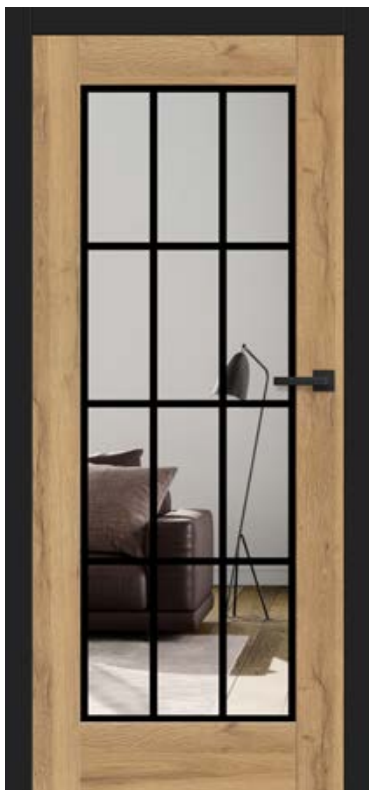

GREKO

DIO GREKO	KÖZÉP TÖLGY GREKO	ARANY TÖLGY GREKO	TÖLGY GREKO
SONOMA GREKO	SZÜRKE TÖLGY GREKO	FEHÉR GREKO ¹⁾	HÓFEHÉR GREKO ¹⁾

PREMIUM

TÖLGY NATÚR PREMIUM ⁴⁾	TÖLGY PREMIUM	KÓRIS GRAFIT PREMIUM ⁴⁾	DIO CLASSIC PRÉMIUM
			ÚJDONSÁG
SZÜRKE JUHAR PREMIUM ⁴⁾	FEHÉR KÉREG PREMIUM	FEHÉR PREMIUM ^{1 4)}	

CPL

WENGE DARK ST CPL	TÖLGY ST CPL ⁴⁾	SZÜRKE TÖLGY ST CPL	ANTRACIT ST CPL ³⁾
FEKETE ST CPL ³⁾	SÓTÉTZÖLD ST CPL ³⁾	SÓTÉTKÉK ST CPL ^{3 6)}	FEHÉR ST CPL ^{1 3)}
VILÁGOSSZÜRKE ST CPL ³⁾	HAMUSZÜRKE ST CPL ³⁾	CAPPUCCINO ST CPL ³⁾	
		ÚJDONSÁG	
ZSÁLYA ST CPL ³⁾	KŐSZÜRKE ST CPL ³⁾		



Ragasztott fa keretelemek ⁴⁾

SZERKEZET

- falcos vagy falc nélküli ajtószárny STILE keretes szerkezetű technológiával készítve
- függőleges és vízszintes MDF keretelemek GREKO, PREMIUM, ST CPL vagy ST CPL furnérral, AntiFinger bevonattal
- ragasztott fából készült függőleges keretelemek HDF és MDF lapokkal borítva ⁴⁾
- opcionálisan felár ellenében ajtótok-szélesítő panelek, valamint korona és pilaszterek str. 155-157
- lehetőség az ajtószárny saját kezű lerövidítésére, részletek a 153. oldalon

VASALAT

- három ezüst színű, 2-csapos pánt vízszintes állítási lehetőséggel a falcos ajtószárnyban, vagy felár ellenében fekete
- két rejtett pánt (felár ellenében harmadik is) falc nélküli ajtószárnyban, ezüst színben festve (opcionálisan felár ellenében fekete, arany vagy fehér színben); a pántokat az ajtótokkal együtt szállítjuk és árazunk
- falcolt ajtószárnyban rugós-zárnyelvs zár, falc nélküli ajtószárnyban mágneszár (opcionálisan rugós-zárnyelvs), kulcsos, zárbetétes, takarékos vagy blokkolható kivitelben, ezüst színben (felár ellenében fekete); opcionálisan felár ellenében mágneszár fekete, arany vagy fehér színben

ÜVEGEZÉS

- edzett tejüveg (MISKANT 2, 4, 6) vagy átlátszó üveg (MISKANT 1, 3, 5) 4 mm vastagságban, vagy felár ellenében VSG ragasztott átlátszó üveg belső applikációval
- lehetőség az üvegezés oldalának megváltoztatására REWERS-re (AWERS az alapértelmezett üvegezés), 154. oldal
- 18 mm széles (vastag) fekete vonalak szitanyomásos technológiával festve az üveg egyik oldalán

ELÉRHETŐ MEGOLDÁSOK (158-169. oldal)



ELÉRHETŐ AJTÓSZÁRNY SZÉLESSÉGEK **ÚJDONSÁG**

60	65	70	75	80N ⁵⁾	80	85	90	95	100
----	----	----	----	-------------------	----	----	----	----	-----

FELÁRAS EXTRÁK

gyári átmenő furat a kilincsekhez (ún. osztott), ajtószárny szettel együtt rendelve

VSG ragasztott átlátszó üvegek belső fekete vagy fehér applikációval

rekuperációs rés sztenderd vagy mini, szellőzési alulvágás sztenderd vagy mini (153. oldal)

fautáztatú műanyag szellőzők (4 db.)

fém szellőzők, kerek és szögletes (4 db); kivitel: matt nikkal, patina, fehér és fekete

szellőzőrács (csak 80, 90, 100 cm széles ajtószárnyakhoz)

falcos és falc nélküli „100”-as ajtószárny

fém takarókupakok a pántokra a falcolt ajtószárnyban (szín: matt nikkal, patina, fényes króm, fényes sárgaréz, fehér és fekete)

váltás fekete színű pántokra, zárlemezsre és zárra falcos ajtószárnyak esetén

automata küszöb

váltás mágneszárra fekete, fehér vagy arany színben falc nélküli ajtószárnyakhoz

váltás fekete, fehér vagy arany színű pántokra és zárlemezsre falc nélküli ajtószárnyakhoz

ragasztott fából készült függőleges keretelemek ⁴⁾

¹⁾ sima fehér fólia, amely festett felületet imitál

³⁾ speciális AntiFinger bevonat, amely csökkent a szennyeződések és az ujjlenyomatok nyomait

⁴⁾ ragasztott fa függőleges keretelemek HDF és MDF lapokkal borítva, felár ellenében elérhetők a következő dekorokhoz: FEHÉR PREMIUM, TÖLGY NATÚR PREMIUM, KÓRIS GRAFIT PREMIUM, SZÜRKE JUHAR PREMIUM, TÖLGY ST CPL

⁵⁾ csak falc nélküli ajtószárnyakhoz ⁶⁾ a készlet erejéig



MAGNOLIA

BELTÉRI KERETSZERKEZETES STILE AJTÓSZÁRNYAK FALCOS ÉS FALC NÉLKÜLI KIVITELBEN



MAGNOLIA 1 TÖLGY PREMIUM dekorban, TOPAZ inox kilincssel



MAGNOLIA 1



MAGNOLIA 2



MAGNOLIA 3



MAGNOLIA 4



MAGNOLIA 5



MAGNOLIA 6



MAGNOLIA 7



MAGNOLIA 8

MAGNOLIA TÖLGY PREMIUM-dekorban, TOPAZ inox kilinccsel



SZERKEZET

- falcos vagy falc nélküli ajtószárny STILE keretes szerkezetű technológiával készítve
- függőleges és vízszintes MDF keretelemek GREKO, PREMIUM, ST CPL vagy ST CPL fóliával, AntiFinger bevonattal
- ragasztott fából készült függőleges keretelemek HDF és MDF lapokkal borítva⁴⁾
- 4 mm vastag HDF lemezből készült betétek GREKO, CPL vagy PREMIUM furnérral
- opcionálisan felár ellenében ajtótok-szélesítő panelek, valamint korona és pilaszterek str. 155-157
- lehetőség az ajtószárny saját kezű lerövidítésére, részletek a 153. oldalon

VASALAT

- három ezüst színű, 2-csapos pánt vízszintes állítási lehetőséggel a falcos ajtószárnyban, vagy felár ellenében fekete
- két pánt (felár ellenében harmadik is) rejtett a falc nélküli ajtószárnyban, festett ezüst színben (opcionálisan felár ellenében fekete, arany vagy fehér színben); a pántokat a tokhoz szállítjuk és azzal együtt árazzuk
- falcolt ajtószárnyban rugós-zárnyelvs zár, falc nélküli ajtószárnyban mágneszár (opcionálisan rugós-zárnyelvs), kulcsos, zárbetétes, takarékos vagy blokkolható kivitelben, ezüst színben (felár ellenében fekete); opcionálisan felár ellenében mágneszár fekete, arany vagy fehér színben

ÜVEGEZÉS

- alapértelmezett 4 mm-es edzett tejuveg vagy átlátszó üveg, felár ellenében VSG 221 ragasztott tejuveg vagy fekete biztonsági, mindkét oldalon sima üveg
- lehetőség az üvegezés oldalának megváltoztatására REWERS-re (AWERS az alapértelmezett üvegezés), 154. oldal

ELÉRHETŐ MEGOLDÁSOK (158-169. oldal)



GREKO

DÍÓ GREKO	KÖZÉP TÖLGY GREKO	ARANY TÖLGY GREKO	TÖLGY GREKO
SONOMA GREKO	SZÜRKE TÖLGY GREKO	FEHÉR GREKO ¹⁾	HÓFEHÉR GREKO ¹⁾

PREMIUM

TÖLGY NATÚR PREMIUM ⁴⁾	TÖLGY PREMIUM	KÓRIS GRAFIT PREMIUM ⁴⁾	DÍÓ CLASSIC PRÉMIUM
			ÚJDONSÁG
SZÜRKE JUHAR PREMIUM ⁴⁾	FEHÉR KÉREG PREMIUM	FEHÉR PREMIUM ^{1) 4)}	

CPL

WENGE DARK ST CPL	TÖLGY ST CPL ⁴⁾	SZÜRKE TÖLGY ST CPL	ANTRACIT ST CPL ³⁾
FEKETE ST CPL ³⁾	SÓTÉTZÖLD ST CPL ³⁾	SÓTÉTKÉK ST CPL ^{3) 7)}	FEHÉR ST CPL ^{1) 3)}
VILÁGOSSZÜRKE ST CPL ³⁾	HAMUSSZÜRKE ST CPL ³⁾	CAPPUCCINO ST CPL ³⁾	
		ÚJDONSÁG	
ZSÁLYA ST CPL ³⁾	KÖSZÜRKE ST CPL ³⁾		



Ragasztott fa keretelemek⁴⁾

¹⁾ sima fehér fólia, amely festett felületet imitál

³⁾ speciális **AntiFinger** bevonat, amely csökkenti a szennyeződések és az ujjlenyomatok nyomait

⁴⁾ ragasztott fa függőleges keretelemek HDF és MDF lapokkal borítva, felár ellenében elérhető a következő dekorokhoz: FEHÉR PREMIUM, TÖLGY NATÚR PREMIUM, KÓRIS GRAFIT PREMIUM, SZÜRKE JUHAR PREMIUM, TÖLGY ST CPL

⁵⁾ csak falc nélküli ajtószárnyakhoz

⁶⁾ GREKO dekorokhoz nem elérhető

⁷⁾ a készlet erejéig

ELÉRHETŐ AJTÓSZÁRNY SZÉLESSÉGEK **ÚJDONSÁG**

60	65	70	75	80N ⁵⁾	80	85	90	95	100
----	----	----	----	-------------------	----	----	----	----	-----

FELÁRAS EXTRÁK

gyári átmenő furat a kilincsekhez (ún. osztott), ajtószárny szettel együtt rendelve

rekuperációs rés sztenderd vagy mini, szellőzési alulvágás sztenderd vagy mini (153. oldal)

fautánzatú műanyag szellőzők (4 db.)

fém szellőzők, kerek és szögletes (4 db); kivitel: matt nikkel, patina, fehér és fekete

szellőzőrács (csak 80, 90, 100 cm széles ajtószárnyakhoz)

falcos és falc nélküli „100”-as ajtószárny

VSG 221 ragasztott üveg, biztonságos, mindkét oldalon sima

fém pánt takarók a falcos ajtószárnyban (szín: matt nikkel, patina, fényes króm, fényes sárgaréz, fehér és fekete)

váltás fekete színű pántokra, zárlemezre és zárra falcos ajtószárnyak esetén

automata küszöb

váltás mágneszárú fekete, fehér vagy arany színben falc nélküli ajtószárnyakhoz

váltás fekete, fehér vagy arany színű pántokra és zárlemezre falc nélküli ajtószárnyakhoz

ragasztott fából készült függőleges keretelemek⁴⁾

szabvány PL2112⁶⁾

+15% a szárny felár előtti árához



BUDLEJA, POWOJNIK

BELTÉRI KERETSZERKEZETES STILE AJTÓSZÁRNYAK FALCOS ÉS FALC NÉLKÜLI KIVITELBEN



BUDLEJA 8 DIÓ CLASSIC PRÉMIUM dekorban, BELLA SLIM fényes sárgaréz kilincssel



BUDLEJA 1



BUDLEJA 2



BUDLEJA 4



BUDLEJA 6



BUDLEJA 8



POWOJNIK 1



POWOJNIK 2



POWOJNIK 3

BUDLEJA 1 DÍÓ CLASSIC PRÉMIUM dekorban, BELLA SLIM fényes sárgaréz kilincsel



SZERKEZET

- falcos vagy falc nélküli ajtószárny STILE keretes szerkezetű technológiával készítve
- függőleges és vízszintes keretelemek MDF lapból, PREMIUM, ST CPL vagy ST CPL furnérral, AntiFinger bevonattal
- ragasztott fából készült függőleges keretelemek HDF és MDF lapokkal borítva⁴⁾
- 4 mm vastag HDF lemezből készült betétek CPL vagy PREMIUM furnérral (POWOJNIK)
- nagyon széles, 35 mm vastag keresztléc
- opcionálisan felár ellenében ajtótok-szélesítő panelek, valamint korona és pilaszterek str. 155-157
- lehetőség az ajtószárny saját kezű lerövidítésére, részletek a 153. oldalon

VASALAT

- három ezüst színű, 2-csapos pánt vízszintes állítási lehetőséggel a falcos ajtószárnyban, vagy felár ellenében fekete
- két pánt (felár ellenében harmadik is) rejtett a falc nélküli ajtószárnyban, festett ezüst színben (opcionálisan felár ellenében fekete, arany vagy fehér színben); a pántokat a tokhoz szállítjuk és azzal együtt árazzuk
- falcolt ajtószárnyban rugós-zárnyelvs zár, falc nélküli ajtószárnyban mágneszár (opcionálisan rugós-zárnyelvs), kulcsos, zárbetétes, takarékos vagy blokkolható kivitelben, ezüst színben (felár ellenében fekete); opcionálisan felár ellenében mágneszár fekete, arany vagy fehér színben

ÜVEGEZÉS

- alapértelmezett 4 mm-es edzett tejúveg vagy átlátszó üveg, felár ellenében VSG 221 ragasztott tejúveg vagy fekete biztonsági, mindkét oldalon sima üveg
- lehetőség az üvegezés oldalának megváltoztatására REWERS-re (AWERS az alapértelmezett üvegezés), 154. oldal

ELÉRHETŐ MEGOLDÁSOK (158-169. oldal)



ELÉRHETŐ AJTÓSZÁRNY SZÉLESSÉGEK **ÚJDONSÁG**

60 65 70 75 80N⁵⁾ 80 85 90 95 100

PREMIUM



CPL

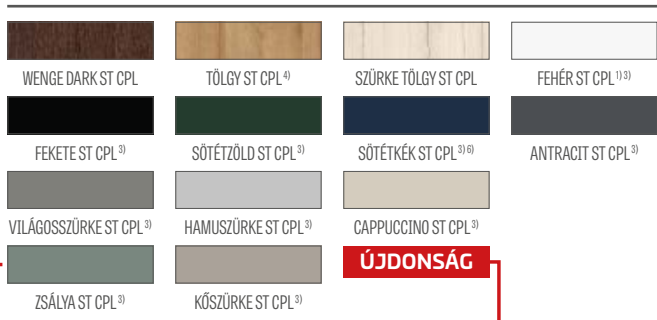

Ragasztott fa keretelemek⁴⁾

FELÁRAS EXTRÁK

- gyári átmenő furat a kilincsekhez (ún. osztott), ajtószárny szettel együtt rendelve
- rekuperációs rés sztenderd vagy mini, szellőzési alulvágás sztenderd vagy mini (153. oldal)
- fautáztatú műanyag szellőzők (4 db.)
- fém szellőzők, kerek és szögletes (4 db); kívül: matt nikkel, patina, fehér és fekete
- szellőzőrács (csak 80, 90, 100 cm széles ajtószárnyakhoz)
- falcos és falc nélküli „100”-as ajtószárny
- VSG 221 ragasztott üveg, biztonságos, mindkét oldalon sima
- fém pánt takarók a falcos ajtószárnyban (szín: matt nikkel, patina, fényes króm, fényes sárgaréz, fehér és fekete)
- váltás fekete színű pántokra, zárlemezre és zárra falcos ajtószárnyak esetén
- automata küszöb
- váltás mágneszárú fekete, fehér vagy arany színben falc nélküli ajtószárnyakhoz
- váltás fekete, fehér vagy arany színű pántokra és zárlemezre falc nélküli ajtószárnyakhoz
- ragasztott fából készült függőleges keretelemek⁴⁾

¹⁾ sima fehér fólia, amely festett felületet imitál

³⁾ speciális AntiFinger bevonat, amely csökkenti a szennyeződések és az ujjlenyomatok nyomait

⁴⁾ ragasztott fa függőleges keretelemek HDF és MDF lapokkal borítva, felár ellenében elérhető a következő dekorokhoz: FEHÉR PREMIUM, TÖLGY NATÚR PREMIUM, KŐRIS GRAFIT PREMIUM, SZÜRKE JUHAR PREMIUM, TÖLGY ST CPL

⁵⁾ csak falc nélküli ajtószárnyakhoz⁶⁾ a készlet erejéig



LUKRECJA

BELTÉRI KERETSZERKEZETES STILE AJTÓSZÁRNYAK FALCOS ÉS FALC NÉLKÜLI KIVITELBEN



LUKRECJA 1 TÖLGY NATÚR PREMIUM dekorban, átlátszó üvegezéssel, BELLA SLIM fényes sárgaréz kilincssel



LUKRECJA 1



LUKRECJA 2



LUKRECJA 3



LUKRECJA 4



LUKRECJA 5



LUKRECJA 6



LUKRECJA 7



LUKRECJA 8



LUKRECJA 9



Kétoldalas, ragasztott osztóléc,
25 mm széles
Az ajtószárny színében vagy fekete

LUKRECJA TÖLGY ST CPL dekorban, BELLA SLIM fényes sárgaréz kilincsel

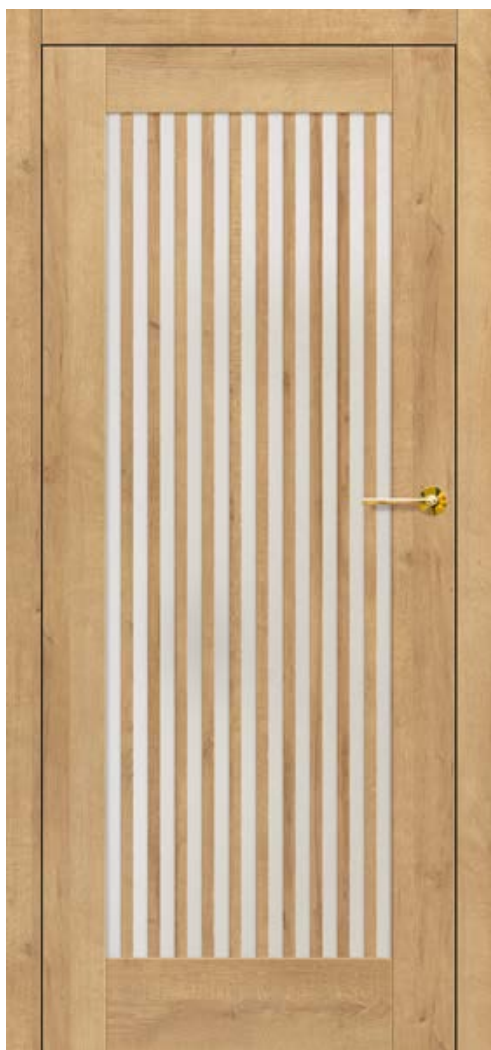

SZERKEZET

- falcos vagy falc nélküli ajtószárny STILE keretes szerkezetű technológiával készítve
- függőleges és vízszintes keretelemek MDF lapból, PREMIUM, ST CPL vagy ST CPL furnérral, AntiFinger bevonattal
- ragasztott fából készült függőleges keretelemek HDF és MDF lapokkal borítva⁴⁾
- kétoldalas, üvegre ragasztható osztóléc, 25 mm szélességgel és 12 mm magassággal
- opcionálisan az osztóléc dekorja módosítható FEKETE ST CPL színre az ajtószárny dekorjától függetlenül
- opcionálisan felár ellenében ajtótok-szélesítő panelek, valamint korona és pilaszterek str. 155-157
- lehetőség az ajtószárny saját kezű lerövidítésére, részletek a 153. oldalon

VASALAT

- három ezüst színű, 2-csapos pánt vízszintes állítási lehetőséggel a falcos ajtószárnyban, vagy felár ellenében fekete
- két pánt (felár ellenében harmadik is) rejtett a falc nélküli ajtószárnyban, festett ezüst színben (opcionálisan felár ellenében fekete, arany vagy fehér színben); a pántokat a tokhoz szállítjuk és azzal együtt árazzuk
- falcolt ajtószárnyban rugós-zárnyelves zár, falc nélküli ajtószárnyban mágneszár (opcionálisan rugós-zárnyelves), kulcsos, zárbetétes, takarékos vagy blokkolható kivitelben, ezüst színben (felár ellenében fekete); opcionálisan felár ellenében mágneszár fekete, arany vagy fehér színben

ÜVEGEZÉS

- alapértelmezett 4 mm-es edzett tejúveg vagy átlátszó üveg, felár ellenében VSG 221 ragasztott tejúveg vagy fekete biztonsági, mindkét oldalon sima üveg
- lehetőség az üvegezés oldalának megváltoztatására REWERS-re (AWERS az alapértelmezett üvegezés), 154. oldal

ELÉRHETŐ MEGOLDÁSOK (158-169. oldal)



ELÉRHETŐ AJTÓSZÁRNY SZÉLESSÉGEK ÚJDONSÁG

60 65 70 75 80N⁵⁾ 80 85 90 95 100

PREMIUM

			
TÖLGY NATÚR PREMIUM ⁴⁾	TÖLGY PREMIUM	KÖRIS GRAFIT PREMIUM ⁴⁾	DÍÓ CLASSIC PRÉMIUM
			ÚJDONSÁG
SZÜRKE JUHAR PREMIUM ⁴⁾	FEHÉR KÉREG PREMIUM	FEHÉR PREMIUM ^{1) 4)}	

CPL

			
WENGE DARK ST CPL	TÖLGY ST CPL ⁴⁾	SZÜRKE TÖLGY ST CPL	ANTRACIT ST CPL ³⁾
			
FEKETE ST CPL ³⁾	SÖTÉTZÖLD ST CPL ³⁾	SÖTÉTKÉK ST CPL ^{3) 6)}	FEHÉR ST CPL ^{1) 3)}
			
VILÁGOSSZÜRKE ST CPL ³⁾	HAMUSZÜRKE ST CPL ³⁾	CAPPUCCINO ST CPL ³⁾	
		ÚJDONSÁG	
ZSÁLYA ST CPL ³⁾	KÖSZÜRKE ST CPL ³⁾		



Ragasztott fa keretelemek⁴⁾

FELÁRAS EXTRÁK

gyári átmenő furat a kilincsekhez (ún. osztott), ajtószárny szettel együtt rendelve

VSG 221 ragasztott üveg, biztonságos, mindkét oldalon sima

rekuperációs rés sztenderd vagy mini, szellőzési alulvágás sztenderd vagy mini (153. oldal)

fautáznatú műanyag szellőzők (4 db.)

fém szellőzők, kerek és szögletes (4 db); kivitel: matt nikkell, patina, fehér és fekete

szellőzőrács (csak 80, 90, 100 cm széles ajtószárnyakhoz)

falcos és falc nélküli „100”-as ajtószárny

fém takarókupakok a pántokra a falcolt ajtószárnyban (szín: matt nikkell, patina, fényes króm, fényes sárgaréz, fehér és fekete)

váltás fekete színű pántokra, zárlemeze és zárfa falcos ajtószárnyak esetén

automata küszöb

váltás mágneszárfa fekete, fehér vagy arany színben falc nélküli ajtószárnyakhoz

váltás fekete, fehér vagy arany színű pántokra és zárlemeze falc nélküli ajtószárnyakhoz ragasztott fából készült függőleges keretelemek⁴⁾

szabvány PL2112

+15% a szárny felár előtti árához

¹⁾ sima fehér fólia, amely festett felületet imitál

³⁾ speciális AntiFinger bevonat, amely csökkenti a szennyeződések és az ujjlenyomatok nyomait

⁴⁾ ragasztott fa függőleges keretelemek HDF és MDF lapokkal borítva, felár ellenében elérhető a következő dekorokhoz: FEHÉR PREMIUM, TÖLGY NATÚR PREMIUM, KÖRIS GRAFIT PREMIUM, SZÜRKE JUHAR PREMIUM, TÖLGY ST CPL

⁵⁾ csak falc nélküli ajtószárnyakhoz⁶⁾ a készlet erejéig



EPIMEDIUM

BELTÉRI KERETSZERKEZETES STILE AJTÓSZÁRNYAK FALCOS ÉS FALC NÉLKÜLI KIVITELBEN



EPIMEDIUM 6 HAMUSZÜRKE ST CPL dekorban, fekete VSG üvegezéssel, QUANTA FIT fekete matt kilincssel

SZÉLESSÉG 80



EPIMEDIUM 1^{*)}



EPIMEDIUM 2^{*)}



EPIMEDIUM 3^{*)}



EPIMEDIUM 4^{*)}



EPIMEDIUM 6^{*)}

SZÉLESSÉG 70



EPIMEDIUM 1^{*)}



EPIMEDIUM 2^{*)}



EPIMEDIUM 3^{*)}



EPIMEDIUM 4^{*)}



EPIMEDIUM 6^{*)}

^{*)} Az EPIMEDIUM ajtók bemutatott képei kizárólag a „80” és „70” ajtószárny szélességekre vonatkoznak. Más szélességek esetén is jelentős különbségek jelennek meg az üveg arányában a függőleges keresztlécnek képest, amelyek befolyásolhatják az ügyfél termékválasztását.

Az egyes szélességeket bemutató grafikák a www.erkado.pl oldalon találhatóak.

EPI MEDIUM 6 HAMUSZÜRKE ST CPL dekorban, QUANTA FIT fekete matt kilincsel, fekete VSG üvegezéssel



GREKO



PREMIUM



CPL



Ragasztott fa keretelemek ⁴⁾

SZERKEZET

- falcos vagy falc nélküli ajtószárny STILE keretes szerkezetű technológiával készítve
- függőleges és vízszintes MDF keretelemek GREKO, PREMIUM, ST CPL vagy ST CPL fóliával, AntiFinger bevonattal
- ragasztott fából készült függőleges keretelemek HDF és MDF lapokkal borítva ⁴⁾
- 4 mm vastag HDF lemezből készült betétek GREKO, CPL vagy PREMIUM furnérral
- keskeny, hosszúkás keresztléc, 22 mm vastagságban
- opcionálisan felár ellenében ajtótok-szélesítő panelek, valamint korona és pilaszterek str. 155-157
- lehetőség az ajtószárny saját kezű lerövidítésére, részletek a 153. oldalon

VASALAT

- három ezüst színű, 2-csapos pánt vízszintes állítási lehetőséggel a falcos ajtószárnyban, vagy felár ellenében fekete
- két pánt (felár ellenében harmadik is) rejtett a falc nélküli ajtószárnyban, festett ezüst színben (opcionálisan felár ellenében fekete, arany vagy fehér színben); a pántokat a tokhoz szállítjuk és azzal együtt árazzuk
- falcolt ajtószárnyban rugós-zárnyelvs zár, falc nélküli ajtószárnyban mágneszár (opcionálisan rugós-zárnyelvs), kulcsos, zárbetétes, takarékos vagy blokkolható kivitelben, ezüst színben (felár ellenében fekete); opcionálisan felár ellenében mágneszár fekete, arany vagy fehér színben

ÜVEGEZÉS

- alapértelmezés szerint 4 mm-es edzett tejúveg vagy átlátszó üveg, felár ellenében VSG 221 ragasztott tejúveg vagy fekete biztonsági üveg, mindkét oldalon sima
- lehetőség az üvegezés oldalának megváltoztatására REWERS-re (AWERS az alapértelmezett üvegezés), 154. oldal
- az üvegek változó szélessége az ajtószárny SZÉLESSÉGÉTŐL függ. Lásd: www.erkado.pl

ELÉRHETŐ MEGOLDÁSOK (158-169. oldal)



ELÉRHETŐ AJTÓSZÁRNY SZÉLESSÉGEK



FELÁRAS EXTRÁK

gyári átmenő furat a kilincsekhez (ún. osztott), ajtószárny sizzettel együtt rendelve

rekuperációs rés sztenderd vagy mini, szellőzési alulvágás sztenderd vagy mini (153. oldal)

fautáznatú műanyag szellőzők (4 db.)

fém szellőzők, kerek és szögletes (4 db); kivitel: matt nikkel, patina, fehér és fekete

szellőzőrács (csak 80, 90, 100 cm széles ajtószárnyakhoz)

falcos és falc nélküli „100”-as ajtószárny

VSG 221 ragasztott üveg, biztonságos, mindkét oldalon sima

fém zsanér takarók a falcos ajtószárnyban (színek: matt nikkel, patina, fényes króm, fényes sárgaréz, fehér és fekete)

váltás fekete színű pántokra, zárlemeze és zárfa falcos ajtószárnyak esetén

automata küszöb

váltás mágneszárfa fekete, fehér vagy arany színben falc nélküli ajtószárnyakhoz

váltás fekete, fehér vagy arany színű pántokra és zárlemeze falc nélküli ajtószárnyakhoz

ragasztott fából készült függőleges keretelemek ⁴⁾

¹⁾ sima fehér fólia, amely festett felületet imitál

³⁾ speciális AntiFinger bevonat, amely csökkent a szennyeződések és az ujjlenyomatok nyomait

⁴⁾ ragasztott fa függőleges keretelemek HDF és MDF lapokkal borítva, felár ellenében elérhető a következő dekorokhoz: FEHÉR PREMIUM, TÖLGY NATÚR PREMIUM, KŐRIS GRAFIT PREMIUM, SZÜRKE JUHAR PREMIUM, TÖLGY ST CPL

⁵⁾ csak falc nélküli ajtószárnyakhoz ⁶⁾ a készlet erejéig



ARALIA NOLINA EWODIA

BELTÉRI KERETSZERKEZETES STILE AJTÓSZÁRNYAK FALCOS ÉS FALC NÉLKÜLI KIVITELBEN



NOLINA 1 FEHÉR KÉREG PREMIUM dekorban, RUMBA antibakteriális fekete matt kilincssel



ARALIA 1²⁾



NOLINA 1



EWODIA 1²⁾



EWODIA 2²⁾



EWODIA 4²⁾

NOLINA 1 FEHÉR KÉREG PREMIUM dekorban, CUBE fekete matt kilinccsel



SZERKEZET

- falcos vagy falc nélküli ajtószárny STILE keretes szerkezetű technológiával készítve
- függőleges és vízszintes keretelemek MDF lemezből, PREMIUM felülettel borítva
- ragasztott, réteges fából készült függőleges keretelemek HDF és MDF lapokkal borítva²⁾
- 16 mm vastag HDF lemezből készült betétek PREMIUM felülettel (függőleges szálirány)
- opcionálisan felár ellenében ajtótok-szélesítő panelek, valamint korona és pilaszterek str. 155-157
- lehetőség az ajtószárny saját kezű lerövidítésére, részletek a 153. oldalon

VASALAT

- három ezüst színű, 2-csapos pánt vízszintes állítási lehetőséggel a falcos ajtószárnyban, vagy felár ellenében fekete
- két pánt (felár ellenében harmadik is) rejtett a falc nélküli ajtószárnyban, festett ezüst színben (opcionálisan felár ellenében fekete, arany vagy fehér színben); a pántokat a tokhoz szállítjuk és azzal együtt árazzuk
- falcolt ajtószárnyban rugós-zárnyelvs zár, falc nélküli ajtószárnyban mágneszár (opcionálisan rugós-zárnyelvs), kulcsos, zárbetétes, takarékos vagy blokkolható kivitelben, ezüst színben (felár ellenében fekete); opcionálisan felár ellenében mágneszár fekete, arany vagy fehér színben

ÜVEGEZÉS

- 4 mm-es decormat tejüveg vagy felár ellenében VSG 221 ragasztott tejüveg vagy fekete biztonsági üveg, mindkét oldalon sima
- lehetőség az üvegezés oldalának megváltoztatására REWERS-re (AWERS az alapértelmezett üvegezés), 154. oldal

ELÉRHETŐ MEGOLDÁSOK (158-169. oldal)



ELÉRHETŐ AJTÓSZÁRNY SZÉLESSÉGEK

60 70 80N³⁾ 80 90 100

FELÁRAS EXTRÁK

- gyári átmenő furat a kilincsekhez (ún. osztott), ajtószárny szettel együtt rendelve
- rekuperációs rés sztenderd vagy mini, szellőzési alulvágás sztenderd vagy mini (153. oldal)
- fautáztatú műanyag szellőzők (4 db.)
- fém szellőzők, kerek és szögletes (4 db); kivitel: matt nikkal, patina, fehér és fekete
- szellőzőrács (csak 80, 90, 100 cm széles ajtószárnyakhoz)
- falcos és falc nélküli „100”-as ajtószárny
- VSG 221 ragasztott üveg, biztonságos, mindkét oldalon sima
- fém pánt takarók a falcos ajtószárnyban (szín: matt nikkal, patina, fényes króm, fényes sárgaréz, fehér és fekete)
- váltás fekete színű pántokra, zárlemeze és zárra falcos ajtószárnyak esetén
- automata küszöb
- váltás mágneszárú fekete, fehér vagy arany színben falc nélküli ajtószárnyakhoz
- váltás fekete, fehér vagy arany színű pántokra és zárlemeze falc nélküli ajtószárnyakhoz
- ragasztott fából készült függőleges keretelemek²⁾

PREMIUM



Ragasztott fa keretelemek²⁾

²⁾ felár ellenében elérhető, rétegesen ragasztott fából készült függőleges keretelemek HDF és MDF lapokkal borítva az ARALIA 1, EWODIA 1, 2, 4 modellekhez, TÖLGY NATÚR PREMIUM, KŐRIS GRAFIT PREMIUM, SZÜRKE JUHAR PREMIUM dekorokban

³⁾ csak falc nélküli ajtószárnyakhoz⁴⁾ a készlet erejéig



JUKA

BELTÉRI KERETSZERKEZETES STILE AJTÓSZÁRNYAK FALCOS ÉS FALC NÉLKÜLI KIVITELBEN



JUKA 3 TÖLGY ST CPL dekorban, TOPAZ inox kilincsel



JUKA 1



JUKA 2



JUKA 3



JUKA 4



JUKA 5



JUKA 6



JUKA 7



JUKA 8

JUKKA 1 ZSÁLYA ST CPL dekorban, BELLA SLIM fényes sárgaréz kilincsel



SZERKEZET

- falcos vagy falc nélküli ajtószárny STILE keretes szerkezetű technológiával készítve
- függőleges és vízszintes MDF keretelemek GREKO, PREMIUM, ST CPL vagy ST CPL fóliával, AntiFinger bevonattal
- ragasztott fából készült függőleges keretelemek HDF és MDF lapokkal borítva⁴⁾
- 4 mm vastag HDF lemezből készült betétek GREKO, CPL vagy PREMIUM furnérral
- opcionálisan felár ellenében ajtótok-szélesítő panelek, valamint korona és pilaszterek str. 155-157
- lehetőség az ajtószárny saját kezű lerövidítésére, részletek a 153. oldalon

VASALAT

- három ezüst színű, 2-csapos pánt vízszintes állítási lehetőséggel a falcos ajtószárnyban, vagy felár ellenében fekete
- két pánt (felár ellenében harmadik is) rejtett a falc nélküli ajtószárnyban, festett ezüst színben (opcionálisan felár ellenében fekete, arany vagy fehér színben); a pántokat a tokhoz szállítjuk és azzal együtt árazzuk
- falcolt ajtószárnyban rugós-zárnyelves zár, falc nélküli ajtószárnyban mágneszár (opcionálisan rugós-zárnyelves), kulcsos, zárbetétes, takarékos vagy blokkolható kivitelben, ezüst színben (felár ellenében fekete); opcionálisan felár ellenében mágneszár fekete, arany vagy fehér színben

ÜVEGEZÉS

- alapértelmezett 4 mm-es edzett tejuveg vagy átlátszó üveg, felár ellenében VSG 221 ragasztott tejuveg vagy fekete biztonsági, mindkét oldalon sima üveg
- lehetőség az üvegezés oldalának megváltoztatására REWERS-re (AWERS az alapértelmezett üvegezés), 154. oldal

ELÉRHETŐ MEGOLDÁSOK (158-169. oldal)

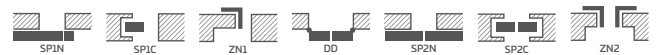

ELÉRHETŐ AJTÓSZÁRNY SZÉLESSÉGEK ÚJDONSÁG

60	65	70	75	80N ⁵⁾	80	85	90	95	100
----	----	----	----	-------------------	----	----	----	----	-----

GREKO

DÍÓ GREKO	ARANY TÖLGY GREKO	KÖZÉP TÖLGY GREKO	TÖLGY GREKO
SONOMA GREKO	SZÜRKE TÖLGY GREKO	FEHÉR GREKO ¹⁾	HÓFEHÉR GREKO ¹⁾

PREMIUM

TÖLGY NATÚR PREMIUM ⁴⁾	TÖLGY PREMIUM	KŐRIS GRAFIT PREMIUM ⁴⁾	DÍÓ CLASSIC PRÉMIUM
			ÚJDONSÁG
SZÜRKE JUHAR PREMIUM ⁴⁾	FEHÉR KÉREG PREMIUM	FEHÉR PREMIUM ¹⁾	

CPL

WENGE DARK ST CPL	TÖLGY ST CPL ⁴⁾	SZÜRKE TÖLGY ST CPL	ANTRACIT ST CPL ⁴⁾
FEKETE ST CPL ³⁾	SÓTÉTZÖLD ST CPL ³⁾	SÓTÉTKÉK ST CPL ³⁾	FEHÉR ST CPL ¹⁾
VILÁGOSSZÜRKE ST CPL ³⁾	HAMUSZÜRKE ST CPL ³⁾	CAPPUCCINO ST CPL ³⁾	
		ÚJDONSÁG	
ZSÁLYA ST CPL ³⁾	KŐSZÜRKE ST CPL ³⁾		



Ragasztott fa keretelemek⁴⁾

¹⁾ sima fehér fólia, amely festett felületet imitál

³⁾ speciális AntiFinger bevonat, amely csökkenti a szennyeződések és az ujjlenyomatok nyomait

⁴⁾ ragasztott fa függőleges keretelemek HDF és MDF lapokkal borítva, felár ellenében elérhető a következő dekorokhoz: FEHÉR PREMIUM, TÖLGY NATÚR PREMIUM, KŐRIS GRAFIT PREMIUM, SZÜRKE JUHAR PREMIUM, TÖLGY ST CPL

⁵⁾ csak falc nélküli ajtószárnyakhoz⁶⁾ a készlet erejéig



FORSYCJA

BELTÉRI KERETSZERKEZETES STILE AJTÓSZÁRNYAK FALCOS ÉS FALC NÉLKÜLI KIVITELBEN



FORSYCJA 1 FEHÉR GREKO dekorban, BELLA SLIM fekete matt kilincsel



FORSYCJA 1



FORSYCJA 2



FORSYCJA 3



FORSYCJA 4



FORSYCJA 5



FORSYCJA 6



FORSYCJA 7



FORSYCJA 8

FORSYCIA 4 FEHÉR GREKO dekorban, CUBE fekete matt kilincssel



SZERKEZET

- falcos vagy falc nélküli ajtószárny STILE keretes szerkezetű technológiával készítve
- függőleges és vízszintes MDF keretelemek GREKO, PREMIUM, ST CPL vagy ST CPL fóliával, AntiFinger bevonattal
- ragasztott fából készült függőleges keretelemek HDF és MDF lapokkal borítva⁴⁾
- 4 mm vastag HDF lemezből készült betétek GREKO, CPL vagy PREMIUM furnérral
- opcionálisan felár ellenében ajtótok-szélesítő panelek, valamint korona és pilaszterek str. 155-157
- lehetőség az ajtószárny saját kezű lerövidítésére, részletek a 153. oldalon

VASALAT

- három ezüst színű, 2-csapos pánt vízszintes állítási lehetőséggel a falcos ajtószárnyban, vagy felár ellenében fekete
- két pánt (felár ellenében harmadik is) rejtett a falc nélküli ajtószárnyban, festett ezüst színben (opcionálisan felár ellenében fekete, arany vagy fehér színben); a pántokat a tokhoz szállítjuk és azzal együtt árazzuk
- falcolt ajtószárnyban rugós-zárnyelvs zár, falc nélküli ajtószárnyban mágneszár (opcionálisan rugós-zárnyelvs), kulcsos, zárbetétes, takarékos vagy blokkolható kivitelben, ezüst színben (felár ellenében fekete); opcionálisan felár ellenében mágneszár fekete, arany vagy fehér színben

ÜVEGEZÉS

- alapértelmezett 4 mm-es edzett tejuveg vagy átlátszó üveg, felár ellenében VSG 221 ragasztott tejuveg vagy fekete biztonsági, mindkét oldalon sima üveg
- lehetőség az üvegezés oldalának megváltoztatására REWERS-re (AWERS az alapértelmezett üvegezés), 154. oldal

ELÉRHETŐ MEGOLDÁSOK (158-169. oldal)

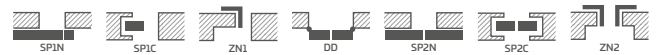

GREKO

DÍÓ GREKO	ARANY TÖLGY GREKO	KÖZÉP TÖLGY GREKO	TÖLGY GREKO
SONOMA GREKO	SZÜRKE TÖLGY GREKO	FEHÉR GREKO 1)	HÓFEHÉR GREKO 1)

PREMIUM

TÖLGY NATÚR PREMIUM ⁴⁾	TÖLGY PREMIUM	KŐRIS GRAFIT PREMIUM ⁴⁾	DÍÓ CLASSIC PRÉMIUM
			ÚJDONSÁG
SZÜRKE JUHAR PREMIUM ⁴⁾	FEHÉR KÉREG PREMIUM	FEHÉR PREMIUM 1) ⁴⁾	

CPL

WENGE DARK ST CPL	TÖLGY ST CPL ⁴⁾	SZÜRKE TÖLGY ST CPL	ANTRACIT ST CPL ⁴⁾
FEKETE ST CPL ³⁾	SÓTÉTZÖLD ST CPL ³⁾	SÓTÉTKÉK ST CPL ^{3) 6)}	FEHÉR ST CPL ^{1) 3)}
VILÁGOSSZÜRKE ST CPL ³⁾	HAMUSZÜRKE ST CPL ³⁾	CAPPUCCINO ST CPL ³⁾	
		ÚJDONSÁG	
ZSÁLYA ST CPL ³⁾	KÖSZÜRKE ST CPL ³⁾		



Ragasztott fa keretelemek⁴⁾

ELÉRHETŐ AJTÓSZÁRNY SZÉLESSÉGEK **ÚJDONSÁG**

60	65	70	75	80N ⁵⁾	80	85	90	95	100
----	----	----	----	-------------------	----	----	----	----	-----

FELÁRAS EXTRÁK

gyári átmenő furat a kilincsekhez (ún. osztott), ajtószárny szettel együtt rendelve

rekuperációs rés sztenderd vagy mini, szellőzési alulvágás sztenderd vagy mini (153. oldal)

fautáztatú műanyag szellőzők (4 db.)

fém szellőzők, kerek és szögletes (4 db); kivitel: matt nikkel, patina, fehér és fekete

szellőzőrács (csak 80, 90, 100 cm széles ajtószárnyakhoz)

falcos és falc nélküli „100”-as ajtószárny

VSG 221 ragasztott üveg, biztonságos, mindkét oldalon sima

fém takarókupakok a pántokra a falcolt ajtószárnyban (szín: matt nikkel, patina, fényes króm, fényes sárgaréz, fehér és fekete)

váltás fekete színű pántokra, zárlemezre és zárra falcos ajtószárnyak esetén

automata küszöb

váltás mágneszárra fekete, fehér vagy arany színben falc nélküli ajtószárnyakhoz

váltás fekete, fehér vagy arany színű pántokra és zárlemezre falc nélküli ajtószárnyakhoz

ragasztott fából készült függőleges keretelemek⁴⁾

¹⁾ sima fehér fólia, amely festett felületet imitál

³⁾ speciális AntiFinger bevonat, amely csökkenti a szennyeződések és az ujjlenyomatok nyomait

⁴⁾ ragasztott fa függőleges keretelemek HDF és MDF lapokkal borítva, felár ellenében elérhető a következő dekorokhoz: FEHÉR PREMIUM, TÖLGY NATÚR PREMIUM, KŐRIS GRAFIT PREMIUM, SZÜRKE JUHAR PREMIUM, TÖLGY ST CPL

⁵⁾ csak falc nélküli ajtószárnyakhoz⁶⁾ a készlet erejéig



LAWENDA

BELTÉRI KERETSZERKEZETES STILE AJTÓSZÁRNYAK FALCOS ÉS FALC NÉLKÜLI KIVITELBEN



LAWENDA 7 TÖLGY GREKO dekorban, DECO kilincsel



LAWENDA 1



LAWENDA 2



LAWENDA 3



LAWENDA 4



LAWENDA 5



LAWENDA 6



LAWENDA 7



LAWENDA 8



LAWENDA 9

LAVENDA 1 TÖLGY GREKO dekorban, DECO kilincsel



SZERKEZET

- falcos vagy falc nélküli ajtószárny STILE keretes szerkezetű technológiával készítve
- függőleges és vízszintes MDF keretelemek GREKO, PREMIUM, ST CPL vagy ST CPL fóliával, AntiFinger bevonattal
- ragasztott fából készült függőleges keretelemek HDF és MDF lapokkal borítva⁴⁾
- 4 mm vastag HDF lemezből készült betétek GREKO, CPL vagy PREMIUM furnérral
- opcionálisan felár ellenében ajtótok-szélesítő panelek, valamint korona és pilaszterek str. 155-157
- lehetőség az ajtószárny saját kezű lerövidítésére, részletek a 153. oldalon

VASALAT

- három ezüst színű, 2-csapos pánt vízszintes állítási lehetőséggel a falcos ajtószárnyban, vagy felár ellenében fekete
- két pánt (felár ellenében harmadik is) rejtett a falc nélküli ajtószárnyban, festett ezüst színben (opcionálisan felár ellenében fekete, arany vagy fehér színben); a pántokat a tokhoz szállítjuk és azzal együtt árazzuk
- falcolt ajtószárnyban rugós-zárnyelvs zár, falc nélküli ajtószárnyban mágneszár (opcionálisan rugós-zárnyelvs), kulcsos, zárbetétes, takarékos vagy blokkolható kivitelben, ezüst színben (felár ellenében fekete); opcionálisan felár ellenében mágneszár fekete, arany vagy fehér színben

ÜVEGEZÉS

- alapértelmezett 4 mm-es edzett tejuveg vagy átlátszó üveg, felár ellenében VSG 221 ragasztott tejuveg vagy fekete biztonsági, mindkét oldalon sima üveg
- lehetőség az üvegezés oldalának megváltoztatására REWERS-re (AWERS az alapértelmezett üvegezés), 154. oldal

ELÉRHETŐ MEGOLDÁSOK (158-169. oldal)



ELÉRHETŐ AJTÓSZÁRNY SZÉLESSÉGEK **ÚJDONSÁG**

60 65 70 75 80⁵⁾ 80 85 90 95 100

GREKO



PREMIUM

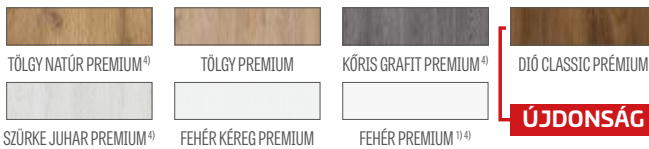

CPL



Ragasztott fa keretelemek⁴⁾

¹⁾ sima fehér fólia, amely festett felületet imitál

³⁾ speciális AntiFinger bevonat, amely csökkenti a szennyeződések és az ujjlenyomatok nyomait

⁴⁾ ragasztott fa függőleges keretelemek HDF és MDF lapokkal borítva, felár ellenében elérhető a következő dekorokhoz: FEHÉR PREMIUM, TÖLGY NATÚR PREMIUM, KŐRIS GRAFIT PREMIUM, SZÜRKE JUHAR PREMIUM, TÖLGY ST CPL

⁵⁾ csak falc nélküli ajtószárnyakhoz⁶⁾ a készlet erejéig



IRYS

BELTÉRI KERETSZERKEZETES STILE AJTÓSZÁRNYAK FALCOS ÉS FALC NÉLKÜLI KIVITELBEN



IRYS 1 FEHÉR ST CPL dekorban, CUBE fekete matt kilincssel



IRYS 1



IRYS 2



IRYS 3



IRYS 4



IRYS 5



IRYS 6



IRYS 7



IRYS 8

IRYS 1 HAMUSZÜRKE ST CPL dekorban, QUANTA FT fekete matt kilinccsel



SZERKEZET

- falcos vagy falc nélküli ajtószárny STILE keretes szerkezetű technológiával készítve
- függőleges és vízszintes MDF keretelemek GREKO, PREMIUM, ST CPL vagy ST CPL fóliával, AntiFinger bevonattal
- ragasztott fából készült függőleges keretelemek HDF és MDF lapokkal borítva⁴⁾
- 4 mm vastag HDF lemezből készült betétek GREKO, CPL vagy PREMIUM furnérrel
- opcionálisan felár ellenében ajtótok-szélesítő panelek, valamint korona és pilaszterek str. 155-157
- lehetőség az ajtószárny saját kezű lerövidítésére, részletek a 153. oldalon

VASALAT

- három ezüst színű, 2-csapos pánt vízszintes állítási lehetőséggel a falcos ajtószárnyban, vagy felár ellenében fekete
- két pánt (felár ellenében harmadik is) rejtett a falc nélküli ajtószárnyban, festett ezüst színben (opcionálisan felár ellenében fekete, arany vagy fehér színben); a pántokat a tokhoz szállítjuk és azzal együtt árazzuk
- falcolt ajtószárnyban rugós-zárnyelvs zár, falc nélküli ajtószárnyban mágneszár (opcionálisan rugós-zárnyelvs), kulcsos, zárbetétes, takarékos vagy blokkolható kivitelben, ezüst színben (felár ellenében fekete); opcionálisan felár ellenében mágneszár fekete, arany vagy fehér színben

ÜVEGEZÉS

- alapértelmezés szerint 4 mm-es edzett tejúveg vagy átlátszó üveg, felár ellenében VSG 221 ragasztott tejúveg vagy fekete biztonsági üveg, mindkét oldalon sima
- lehetőség az üvegezés oldalának megváltoztatására REWERS-re (AWERS az alapértelmezett üvegezés), 154. oldal

ELÉRHETŐ MEGOLDÁSOK (158-169. oldal)



ELÉRHETŐ AJTÓSZÁRNY SZÉLESSÉGEK **ÚJDONSÁG**

60 65 70 75 80N⁵⁾ 80 85 90 95 100

GREKO



PREMIUM



CPL



Ragasztott fa keretelemek⁴⁾

¹⁾ sima fehér fólia, amely festett felületet imitál

³⁾ speciális AntiFinger bevonat, amely csökkenti a szennyeződések és az ujjlenyomatok nyomait

⁴⁾ ragasztott fa függőleges keretelemek HDF és MDF lapokkal borítva, felár ellenében elérhető a következő dekorokhoz: FEHÉR PREMIUM, TÖLGY NATÚR PREMIUM, KŐRIS GRAFIT PREMIUM, SZÜRKE JUHAR PREMIUM, TÖLGY ST CPL

⁵⁾ csak falc nélküli ajtószárnyakhoz⁶⁾ a készlet erejéig



DAGLEZJA

BELTÉRI KERETSZERKEZETES STILE AJTÓSZÁRNYAK FALCOS ÉS FALC NÉLKÜLI KIVITELBEN



DAGLEZJA 1 ANTRACIT ST CPL dekorban, CUBE fekete matt kilincssel



DAGLEZJA 1



DAGLEZJA 2



DAGLEZJA 3



DAGLEZJA 4



DAGLEZJA 5



DAGLEZJA 6



DAGLEZJA 7



DAGLEZJA 8

DAGLEZJA 6 ANTRACIT ST CPL dekorban, CUBE matt szátszított króm kilinccsel



SZERKEZET

- falcos vagy falc nélküli ajtószárny STILE keretes szerkezetű technológiával készítve
- függőleges és vízszintes MDF keretelemek GREKO, PREMIUM, ST CPL vagy ST CPL fóliával, AntiFinger bevonattal
- ragasztott fából készült függőleges keretelemek HDF és MDF lapokkal borítva⁴⁾
- 4 mm vastag HDF lemezből készült betétek GREKO, CPL vagy PREMIUM furnérral
- nagyon széles keresztléc
- opcionálisan felár ellenében ajtótok-szélesítő panelek, valamint korona és pilaszterek str. 155-157
- lehetőség az ajtószárny saját kezű lerövidítésére, részletek a 153. oldalon

VASALAT

- három ezüst színű, 2-csapos pánt vízszintes állítási lehetőséggel a falcos ajtószárnyban, vagy felár ellenében fekete
- két pánt (felár ellenében harmadik is) rejtett a falc nélküli ajtószárnyban, festett ezüst színben (opcionálisan felár ellenében fekete, arany vagy fehér színben); a pántokat a tokhoz szállítjuk és azzal együtt árazzuk
- falcolt ajtószárnyban rugós-zárnyelvs zár, falc nélküli ajtószárnyban mágneszár (opcionálisan rugós-zárnyelvs), kulcsos, zárbetétes, takarékos vagy blokkolható kivitelben, ezüst színben (felár ellenében fekete); opcionálisan felár ellenében mágneszár fekete, arany vagy fehér színben

ÜVEGEZÉS

- alapértelmezés szerint tejüveg vagy átlátszó 4 mm-es üveg, felár ellenében ragasztott VSG 221 tejüveg vagy fekete biztonsági üveg, mindkét oldalon sima
- lehetőség az üvegezés oldalának megváltoztatására REWERS-re (AWERS az alapértelmezett üvegezés), 154. oldal

ELÉRHETŐ MEGOLDÁSOK (158-169. oldal)



ELÉRHETŐ AJTÓSZÁRNY SZÉLESSÉGEK ÚJDONSÁG

60 65 70 75 80N⁵⁾ 80 85 90 95 100

GREKO

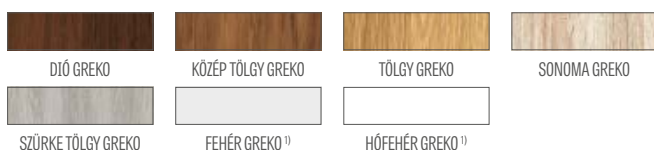

PREMIUM



CPL



Ragasztott fa keretelemek⁴⁾

¹⁾ sima fehér fólia, amely festett felületet imitál

³⁾ speciális AntiFinger bevonat, amely csökkenti a szennyeződések és az ujjlenyomatok nyomait

⁴⁾ ragasztott fa függőleges keretelemek HDF és MDF lapokkal borítva, felár ellenében elérhető a következő dekorokhoz: FEHÉR PREMIUM, TÖLGY NATÚR PREMIUM, KÓRIS GRAFIT PREMIUM, SZÜRKE JUHAR PREMIUM, TÖLGY ST CPL

⁵⁾ csak falc nélküli ajtószárnyakhoz⁶⁾ a készlet erejéig



DEBECJA

BELTÉRI KERETSZERKEZETES STILE AJTÓSZÁRNYAK FALCOS ÉS FALC NÉLKÜLI KIVITELBEN



DEBECJA 1 CAPPUCCINO ST CPL dekorban, BELLA SLIM fényes sárgaréz kilincssel



DEBECJA 1



DEBECJA 2



DEBECJA 3



DEBECJA 4



DEBECJA 5



DEBECJA 6



DEBECJA 7

DEBECIAT CAPPUCCINO ST CPL dekorban, BELLA SLIM fényes sárgaréz kilincsel



SZERKEZET

- falcos vagy falc nélküli ajtószárny STILE keretes szerkezetű technológiával készítve
- függőleges és vízszintes MDF keretelemek GREKO, PREMIUM, ST CPL vagy ST CPL fóliával, AntiFinger bevonattal
- ragasztott fából készült függőleges keretelemek HDF és MDF lapokkal borítva⁴⁾
- 4 mm vastag HDF lemezből készült betétek GREKO, CPL vagy PREMIUM furnérral
- nagyon széles keresztléc
- opcionálisan felár ellenében ajtótok-szélesítő panelek, valamint korona és pilaszterek str. 155-157
- lehetőség az ajtószárny saját kezű lerövidítésére, részletek a 153. oldalon

VASALAT

- három ezüst színű, 2-csapos pánt vízszintes állítási lehetőséggel a falcos ajtószárnyban, vagy felár ellenében fekete
- két pánt (felár ellenében harmadik is) rejtett a falc nélküli ajtószárnyban, festett ezüst színben (opcionálisan felár ellenében fekete, arany vagy fehér színben); a pántokat a tokhoz szállítjuk és azzal együtt árazzuk
- falcolt ajtószárnyban rugós-zárnyelvs zár, falc nélküli ajtószárnyban mágneszár (opcionálisan rugós-zárnyelvs), kulcsos, zárbetétes, takarékos vagy blokkolható kivitelben, ezüst színben (felár ellenében fekete); opcionálisan felár ellenében mágneszár fekete, arany vagy fehér színben

ÜVEGEZÉS

- alapértelmezés szerint edzett tejüveg vagy átlátszó 4 mm-es üveg, felár ellenében ragasztott VSG 221 tejüveg vagy fekete biztonsági üveg, mindkét oldalon sima
- lehetőség az üvegezés oldalának megváltoztatására REWERS-re (AWERS az alapértelmezett üvegezés), 154. oldal

ELÉRHETŐ MEGOLDÁSOK (158-169. oldal)



ELÉRHETŐ AJTÓSZÁRNY SZÉLESSÉGEK **ÚJDONSÁG**

60 65 70 75 80N⁵⁾ 80 85 90 95 100

GREKO



PREMIUM



CPL

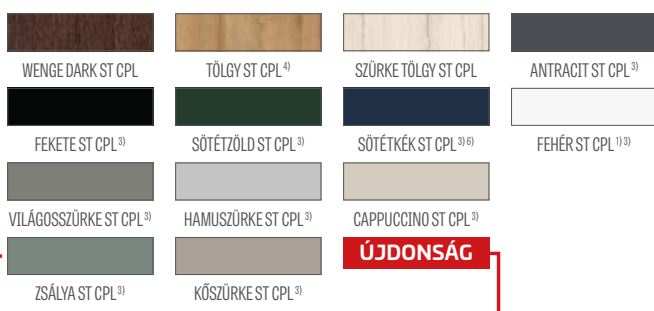

Ragasztott fa keretelemek⁴⁾

¹⁾ sima fehér fólia, amely festett felületet imitál

³⁾ speciális AntiFinger bevonat, amely csökkenti a szennyeződések és az ujjlenyomatok nyomait

⁴⁾ ragasztott fa függőleges keretelemek HDF és MDF lapokkal borítva, felár ellenében elérhető a következő dekorokhoz: FEHÉR PREMIUM, TÖLGY NATÚR PREMIUM, KŐRIS GRAFIT PREMIUM, SZÜRKE JUHAR PREMIUM, TÖLGY ST CPL

⁵⁾ csak falc nélküli ajtószárnyakhoz⁶⁾ a készlet erejéig



SURMIA

BELTÉRI KERETSZERKEZETES STILE AJTÓSZÁRNYAK FALCOS ÉS FALC NÉLKÜLI KIVITELBEN



SURMIA 1 WENGE DARK ST CPL dekorban, CUBE matt szálcsiszolt króm kilincsel



SURMIA 1



SURMIA 2



SURMIA 3



SURMIA 4

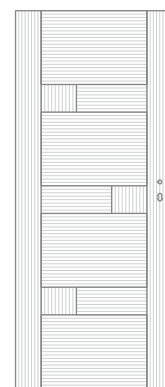

EREZETIRÁNYOK^{*)}

SURMIA 4 WENGE DARK ST CPL dekorban, CUBE matt szálciszolt króm kilinccsel



SZERKEZET

- falcos vagy falc nélküli ajtószárny STILE keretes szerkezetű technológiával készítve
- függőleges és vízszintes keretelemek MDF lapból, PREMIUM, ST CPL vagy ST CPL furnérral, AntiFinger bevonattal
- ragasztott fából készült függőleges keretelemek HDF és MDF lapokkal borítva⁴⁾
- 22 mm és 4 mm vastag HDF lemezből készült betétek CPL vagy PREMIUM felülettel
- nagyon széles, 35 mm vastag keresztléc
- opcionálisan felár ellenében ajtótok-szélesítő panelek, valamint korona és pilaszterek str. 155-157
- lehetőség az ajtószárny saját kezű lerövidítésére, részletek a 153. oldalon

VASALAT

- három ezüst színű, 2-csapos pánt vízszintes állítási lehetőséggel a falcos ajtószárnyban, vagy felár ellenében fekete
- két pánt (felár ellenében harmadik is) rejtett a falc nélküli ajtószárnyban, festett ezüst színben (opcionálisan felár ellenében fekete, arany vagy fehér színben); a pántokat a tokhoz szállítjuk és azzal együtt árazzuk
- falcolt ajtószárnyban rugós-zárnyelvs zár, falc nélküli ajtószárnyban mágneszár (opcionálisan rugós-zárnyelvs), kulcsos, zárbetétes, takarékos vagy blokkolható kivitelben, ezüst színben (felár ellenében fekete); opcionálisan felár ellenében mágneszár fekete, arany vagy fehér színben

ÜVEGEZÉS

- alapértelmezés szerint edzett tejüveg vagy átlátszó 4 mm-es üveg, felár ellenében ragasztott VSG 221 tejüveg vagy fekete biztonsági üveg, mindkét oldalon sima
- lehetőség az üvegezés oldalának megváltoztatására REWERS-re (AWERS az alapértelmezett üvegezés), 154. oldal

ELÉRHETŐ MEGOLDÁSOK (158-169. oldal)



ELÉRHETŐ AJTÓSZÁRNY SZÉLESSÉGEK ÚJDONSÁG

60 65 70 75 80N⁵⁾ 80 85 90 95 100

FELÁRAS EXTRÁK

- gyári átmenő furat a kilincsekhez (ún. osztott), ajtószárny szettel együtt rendelve
- rekuperációs rés sztenderd vagy mini, szellőzési alulvágás sztenderd vagy mini (153. oldal)
- fautánzatú műanyag szellőzők (4 db.)
- fém szellőzők, kerek és szögletes (4 db); kivitel: matt nikkel, patina, fehér és fekete
- szellőzőrács (csak 80, 90, 100 cm széles ajtószárnyakhoz)
- falcos és falc nélküli „100”-as ajtószárny
- VSG 221 ragasztott üveg, biztonságos, mindkét oldalon sima
- fém pánt takarók a falcos ajtószárnyban (szín: matt nikkel, patina, fényes króm, fényes sárgaréz, fehér és fekete)
- váltás fekete színű pántokra, zárlemezsre és zárra falcos ajtószárnyak esetén
- automata küszöb
- váltás mágneszárra fekete, fehér vagy arany színben falc nélküli ajtószárnyakhoz
- váltás fekete, fehér vagy arany színű pántokra és zárlemezsre falc nélküli ajtószárnyakhoz
- ragasztott fából készült függőleges keretelemek⁴⁾

PREMIUM

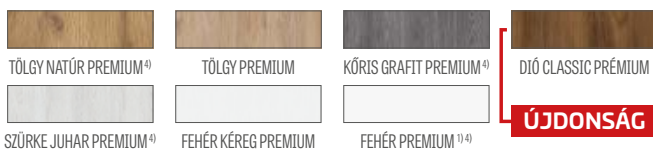

CPL



Ragasztott fa keretelemek⁴⁾

¹⁾ sima fehér fólia, amely festett felületet imitál

³⁾ speciális AntiFinger bevonat, amely csökkenti a szennyeződések és az ujjlenyomatok nyomait

⁴⁾ ragasztott fa függőleges keretelemek HDF és MDF lapokkal borítva, felár ellenében elérhető a következő dekorokhoz: FEHÉR PREMIUM, TÖLGY NATÚR PREMIUM, KŐRIS GRAFIT PREMIUM, SZÜRKE JUHAR PREMIUM, TÖLGY ST CPL

⁵⁾ csak falc nélküli ajtószárnyakhoz⁶⁾ a készlet erejéig



BERBERYS, FLOKS

BELTÉRI KERETSZERKEZETES STILE AJTÓSZÁRNYAK FALCOS ÉS FALC NÉLKÜLI KIVITELBEN



BERBERYS 1 DIÓ CLASSIC PRÉMIUM dekorban, CUBE matt szálcsiszolt króm kilinccsel



BERBERYS 1



BERBERYS 3



BERBERYS 5



BERBERYS 8



FLOKS 1



FLOKS 4



FLOKS 5



FLOKS 6

BERBERYS TÍDŐ CLASSIC PREMIUM dekorban, CUBE matt szálcsiszolt króm kilincsel



SZERKEZET

- falcos vagy falc nélküli ajtószárny STILE keretes szerkezetű technológiával készítve
- függőleges és vízszintes MDF keretelemek GREKO, PREMIUM, ST CPL vagy ST CPL fóliával, AntiFinger bevonattal
- ragasztott fából készült függőleges keretelemek HDF és MDF lapokkal borítva⁴⁾
- 4 mm vastag HDF lemezből készült betétek GREKO, CPL vagy PREMIUM furnérral
- szálcsiszolt alumínium betétek
- opcionálisan felár ellenében ajtótok-szélesítő panelek, valamint korona és pilaszterek str. 155-157
- lehetőség az ajtószárny saját kezű lerövidítésére, részletek a 153. oldalon

VASALAT

- három ezüst színű, 2-csapos pánt vízszintes állítási lehetőséggel a falcos ajtószárnyban, vagy felár ellenében fekete
- két pánt (felár ellenében harmadik is) rejtett a falc nélküli ajtószárnyban, festett ezüst színben (opcionálisan felár ellenében fekete, arany vagy fehér színben); a pántokat a tokhoz szállítjuk és azzal együtt árazzuk
- falcolt ajtószárnyban rugós-zárnyelvs zár, falc nélküli ajtószárnyban mágneszár (opcionálisan rugós-zárnyelvs), kulcsos, zárbetétes, takarékos vagy blokkolható kivitelben, ezüst színben (felár ellenében fekete); opcionálisan felár ellenében mágneszár fekete, arany vagy fehér színben

ÜVEGEZÉS

- alapértelmezett 4 mm-es edzett tejúveg vagy átlátszó üveg, felár ellenében VSG 221 ragasztott tejúveg vagy fekete biztonsági, mindkét oldalon sima üveg
- lehetőség az üvegezés oldalának megváltoztatására REWERS-re (AWERS az alapértelmezett üvegezés), 154. oldal

ELÉRHETŐ MEGOLDÁSOK (158-169. oldal)



ELÉRHETŐ AJTÓSZÁRNY SZÉLESSÉGEK

ÚJDONSAG

60 65 70 75 80N⁵⁾ 80 85 90 95 100

GREKO

DIÓ GREKO	ARANY TÖLGY GREKO	KÖZÉP TÖLGY GREKO	TÖLGY GREKO
SONOMA GREKO	SZÜRKE TÖLGY GREKO	FEHÉR GREKO ¹⁾	HÓFEHÉR GREKO ¹⁾

PREMIUM

TÖLGY NATÚR PREMIUM ⁴⁾	TÖLGY PREMIUM	KŐRIS GRAFIT PREMIUM ⁴⁾	DIÓ CLASSIC PRÉMIUM
			ÚJDONSAG
SZÜRKE JUHAR PREMIUM ⁴⁾	FEHÉR KÉREG PREMIUM	FEHÉR PREMIUM ^{1) 4)}	

CPL

WENGE DARK ST CPL	TÖLGY ST CPL ⁴⁾	SZÜRKE TÖLGY ST CPL	ANTRACIT ST CPL ³⁾
FEKETE ST CPL ³⁾	SÓTÉTZÖLD ST CPL ³⁾	SÓTÉTKÉK ST CPL ^{3) 6)}	FEHÉR ST CPL ^{1) 3)}
VILÁGOSSZÜRKE ST CPL ³⁾	HAMUSZÜRKE ST CPL ³⁾	CAPPUCCINO ST CPL ³⁾	
		ÚJDONSAG	
ZSÁLYA ST CPL ³⁾	KÖSZÜRKE ST CPL ³⁾		



Ragasztott fa keretelemek⁴⁾

¹⁾ sima fehér fólia, amely festett felületet imitál

³⁾ speciális AntiFinger bevonat, amely csökkenti a szennyeződések és az ujjlenyomatok nyomait

⁴⁾ ragasztott fa függőleges keretelemek HDF és MDF lapokkal borítva, felár ellenében elérhető a következő dekorokhoz: FEHÉR PREMIUM, TÖLGY NATÚR PREMIUM, KŐRIS GRAFIT PREMIUM, SZÜRKE JUHAR PREMIUM, TÖLGY ST CPL

⁵⁾ csak falc nélküli ajtószárnyakhoz⁶⁾ a készlet erejéig

FELÁRAS EXTRÁK

gyári átmenő furat a kilincsekhez (ún. osztott), ajtószárny sizzettel együtt rendelve

rekuperációs rés sztenderd vagy mini, szellőzési alulvágás sztenderd vagy mini (153. oldal)

fautáztatú műanyag szellőzők (4 db.)

fém szellőzők, kerek és szögletes (4 db); kivitel: matt nikkel, patina, fehér és fekete

szellőzőrács (csak 80, 90, 100 cm széles ajtószárnyakhoz)

falcos és falc nélküli „100”-as ajtószárny

VSG 221 ragasztott üveg, biztonságos, mindkét oldalon sima

fém pánt takarók a falcos ajtószárnyban

(szín: matt nikkel, patina, fényes króm, fényes sárgaréz, fehér és fekete)

váltás fekete színű pántokra, zárlemezre és zárra falcos ajtószárnyak esetén

automata küszöb

váltás mágneszárra fekete, fehér vagy arany színben falc nélküli ajtószárnyakhoz

váltás fekete, fehér vagy arany színű pántokra és zárlemezre falc nélküli ajtószárnyakhoz

ragasztott fából készült függőleges keretelemek⁴⁾



KROKUS

BELTÉRI KERETSZERKEZETES STILE AJTÓSZÁRNYAK FALCOS ÉS FALC NÉLKÜLI KIVITELBEN



KROKUS 1 FEKETE ST CPL dekorban, CUBE PREMIUM matt szálcsiszolt króm kilincssel



KROKUS 1



KROKUS 2



KROKUS 3



KROKUS 4



KROKUS 5



KROKUS 6

KROKUS-4 FEKETE ST CPL dekorban, CUBE PREMIUM matt szálcsiszolt króm kilincsel



SZERKEZET

- falcos vagy falc nélküli ajtószárny STILE keretes szerkezetű technológiával készítve
- függőleges és vízszintes MDF keretelemek GREKO, PREMIUM, ST CPL vagy ST CPL fóliával, AntiFinger bevonattal
- ragasztott fából készült függőleges keretelemek HDF és MDF lapokkal borítva⁴⁾
- 4 mm vastag HDF lemezből készült betétek GREKO, CPL vagy PREMIUM furnérral
- szálcsiszolt alumínium betétek
- opcionálisan felár ellenében ajtótok-szélesítő panelek, valamint korona és pilaszterek str. 155-157
- lehetőség az ajtószárny saját kezű lerövidítésére, részletek a 153. oldalon

VASALAT

- három ezüst színű, 2-csapos pánt vízszintes állítási lehetőséggel a falcos ajtószárnyban, vagy felár ellenében fekete
- két pánt (felár ellenében harmadik is) rejtett a falc nélküli ajtószárnyban, festett ezüst színben (opcionálisan felár ellenében fekete, arany vagy fehér színben); a pántokat a tokhoz szállítjuk és azzal együtt árazzuk
- falcolt ajtószárnyban rugós-zárnyelvs zár, falc nélküli ajtószárnyban mágneszár (opcionálisan rugós-zárnyelvs), kulcsos, zárbetétes, takarékos vagy blokkolható kivitelben, ezüst színben (felár ellenében fekete); opcionálisan felár ellenében mágneszár fekete, arany vagy fehér színben

ÜVEGEZÉS

- alapértelmezett 4 mm-es edzett tejúveg vagy átlátszó üveg, felár ellenében VSG 221 ragasztott tejúveg vagy fekete biztonsági, mindkét oldalon sima üveg
- lehetőség az üvegezés oldalának megváltoztatására REWERS-re (AWERS az alapértelmezett üvegezés), 154. oldal

ELÉRHETŐ MEGOLDÁSOK (158-169. oldal)



GREKO



PREMIUM



CPL

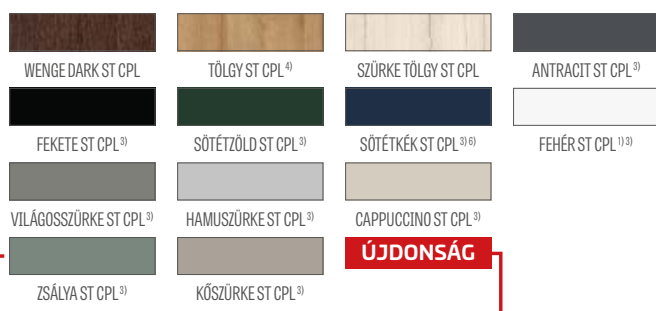

Ragasztott fa keretelemek⁴⁾

¹⁾ sima fehér fólia, amely festett felületet imitál

³⁾ speciális AntiFinger bevonat, amely csökkenti a szennyeződések és az ujjlenyomatok nyomait

⁴⁾ ragasztott fa függőleges keretelemek HDF és MDF lapokkal borítva, felár ellenében elérhető a következő dekorokhoz: FEHÉR PREMIUM, TÖLGY NATÚR PREMIUM, KŐRIS GRAFIT PREMIUM, SZÜRKE JUHAR PREMIUM, TÖLGY ST CPL

⁵⁾ csak falc nélküli ajtószárnyakhoz⁶⁾ a készlet erejéig

ELÉRHETŐ AJTÓSZÁRNY SZÉLESSÉGEK **ÚJDONSÁG**



FELÁRAS EXTRÁK

gyári átmenő furat a kilincsekhez (ún. osztott), ajtószárny szettel együtt rendelve

rekuperációs rés sztenderd vagy mini, szellőzési alulvágás sztenderd vagy mini (153. oldal)

fautáztatú műanyag szellőzők (4 db.)

fém szellőzők, kerek és szögletes (4 db); kivitel: matt nikkel, patina, fehér és fekete

szellőzőrács (csak 80, 90, 100 cm széles ajtószárnyakhoz)

falcos és falc nélküli „100”-as ajtószárny

VSG 221 ragasztott üveg, biztonságos, mindkét oldalon sima

fém pánt takarók a falcos ajtószárnyban

(szín: matt nikkel, patina, fényes króm, fényes sárgaré, fehér és fekete)

váltás fekete színű pántokra, zárlemeze és zárra falcos ajtószárnyak esetén

automata küszöb

váltás mágneszárra fekete, fehér vagy arany színben falc nélküli ajtószárnyakhoz

váltás fekete, fehér vagy arany színű pántokra és zárlemeze falc nélküli ajtószárnyakhoz

ragasztott fából készült függőleges keretelemek⁴⁾



KAMELIA

BELTÉRI KERETSZERKEZETES STILE AJTÓSZÁRNYAK FALCOS ÉS FALC NÉLKÜLI KIVITELBEN



KAMELIA 1 KŐRIS GRAFIT PREMIUM dekorban, CUBE matt szálcsiszolt króm kilinccsel



KAMELIA 1



KAMELIA 2



KAMELIA 3



KAMELIA 4



KAMELIA 5



KAMELIA 6



KAMELIA 7



KAMELIA 8

KAMELIA 1 KŐRIS GRAFIT PREMIUM dekorban, CUBE matt szácsiszolt króm kilincsel



SZERKEZET

- falcos vagy falc nélküli ajtószárny STILE keretes szerkezetű technológiával készítve
- függőleges és vízszintes MDF keretelemek GREKO, PREMIUM, ST CPL vagy ST CPL fóliával, AntiFinger bevonattal
- ragasztott fából készült függőleges keretelemek HDF és MDF lapokkal borítva⁴⁾
- 4 mm vastag HDF lemezből készült betétek GREKO, CPL vagy PREMIUM furnérral
- opcionálisan felár ellenében ajtótok-szélesítő panelek, valamint korona és pilaszterek str. 155-157
- lehetőség az ajtószárny saját kezű lerövidítésére, részletek a 153. oldalon

VASALAT

- három ezüst színű, 2-csapos pánt vízszintes állítási lehetőséggel a falcos ajtószárnyban, vagy felár ellenében fekete
- két pánt (felár ellenében harmadik is) rejtett a falc nélküli ajtószárnyban, festett ezüst színben (opcionálisan felár ellenében fekete, arany vagy fehér színben); a pántokat a tokhoz szállítjuk és azzal együtt árazzuk
- falcolt ajtószárnyban rugós-zárnyelvs zár, falc nélküli ajtószárnyban mágneszár (opcionálisan rugós-zárnyelvs), kulcsos, zárbetétes, takarékos vagy blokkolható kivitelben, ezüst színben (felár ellenében fekete); opcionálisan felár ellenében mágneszár fekete, arany vagy fehér színben

ÜVEGEZÉS

- Alapértelmezett 4 mm vastag tejüveg vagy átlátszó üveg, felár ellenében VSG 221 ragasztott tejüveg vagy fekete üveg biztonságos, mindkét oldalon sima
- lehetőség az üvegezés oldalának megváltoztatására REWERS-re (AWERS az alapértelmezett üvegezés), 154. oldal

ELÉRHETŐ MEGOLDÁSOK (158-169. oldal)



ELÉRHETŐ AJTÓSZÁRNY SZÉLESSÉGEK **ÚJDONSÁG**

60 65 70 75 80N⁵⁾ 80 85 90 95 100

GREKO



PREMIUM



CPL

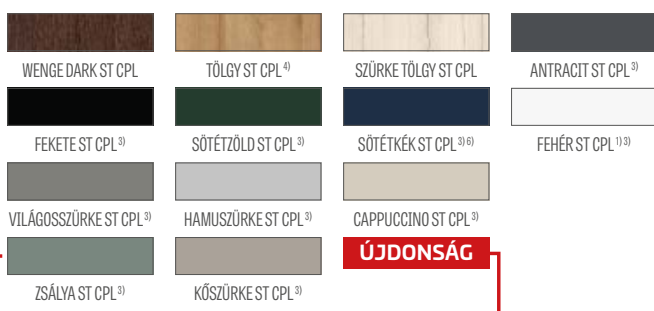

Ragasztott fa keretelemek⁴⁾

¹⁾ sima fehér fólia, amely festett felületet imitál

³⁾ speciális **AntiFinger** bevonat, amely csökkenti a szennyeződések és az ujjlenyomatok nyomait

⁴⁾ ragasztott fa függőleges keretelemek HDF és MDF lapokkal borítva, felár ellenében elérhető a következő dekorokhoz: FEHÉR PREMIUM, TÖLGY NATÚR PREMIUM, KŐRIS GRAFIT PREMIUM, SZÜRKE JUHAR PREMIUM, TÖLGY ST CPL

⁵⁾ csak falc nélküli ajtószárnyakhoz⁶⁾ a készlet erejéig



PETUNIA

BELTÉRI KERETSZERKEZETES STILE AJTÓSZÁRNYAK FALCOS ÉS FALC NÉLKÜLI KIVITELBEN



PETUNIA 1 TÖLGY PREMIUM dekorban, CUBE fekete matt kilincssel



PETUNIA 1



PETUNIA 2



PETUNIA 3



PETUNIA 4



PETUNIA 5



PETUNIA 6



PETUNIA 7



PETUNIA 8

PETUNIA 6 TÖLGY PREMIUM dekorban, TOPAZ inox kilincsel



SZERKEZET

- falcos vagy falc nélküli ajtószárny STILE keretes szerkezetű technológiával készítve
- függőleges és vízszintes MDF keretelemek GREKO, PREMIUM, ST CPL vagy ST CPL fóliával, AntiFinger bevonattal
- ragasztott fából készült függőleges keretelemek HDF és MDF lapokkal borítva⁴⁾
- 4 mm vastag HDF lemezből készült betétek GREKO, CPL vagy PREMIUM furnérral
- opcionálisan felár ellenében ajtótok-szélesítő panelek, valamint korona és pilaszterek str. 155-157
- lehetőség az ajtószárny saját kezű lerövidítésére, részletek a 153. oldalon

VASALAT

- három ezüst színű, 2-csapos pánt vízszintes állítási lehetőséggel a falcos ajtószárnyban, vagy felár ellenében fekete
- két pánt (felár ellenében harmadik is) rejtett a falc nélküli ajtószárnyban, festett ezüst színben (opcionálisan felár ellenében fekete, arany vagy fehér színben); a pántokat a tokhoz szállítjuk és azzal együtt árazzuk
- falcolt ajtószárnyban rugós-zárnyelvs zár, falc nélküli ajtószárnyban mágneszár (opcionálisan rugós-zárnyelvs), kulcsos, zárbetétes, takarékos vagy blokkolható kivitelben, ezüst színben (felár ellenében fekete); opcionálisan felár ellenében mágneszár fekete, arany vagy fehér színben

ÜVEGEZÉS

- alapértelmezett 4 mm-es edzett tejuveg vagy átlátszó üveg, felár ellenében VSG 221 ragasztott tejuveg vagy fekete biztonsági, mindkét oldalon sima üveg
- lehetőség az üvegezés oldalának megváltoztatására REWERS-re (AWERS az alapértelmezett üvegezés), 154. oldal

ELÉRHETŐ MEGOLDÁSOK (158-169. oldal)



GREKO

DÍÓ GREKO	ARANY TÖLGY GREKO	KÖZÉP TÖLGY GREKO	TÖLGY GREKO
SONOMA GREKO	SZÜRKE TÖLGY GREKO	FEHÉR GREKO 1)	HÓFEHÉR GREKO 1)

PREMIUM

TÖLGY NATÚR PREMIUM ⁴⁾	TÖLGY PREMIUM	KŐRIS GRAFIT PREMIUM ⁴⁾	DÍÓ CLASSIC PRÉMIUM
			ÚJDONSÁG
SZÜRKE JUHAR PREMIUM ⁴⁾	FEHÉR KÉREG PREMIUM	FEHÉR PREMIUM ^{1) 4)}	

CPL

WENGE DARK ST CPL	TÖLGY ST CPL ⁴⁾	SZÜRKE TÖLGY ST CPL	ANTRACIT ST CPL ⁴⁾
FEKETE ST CPL ³⁾	SÓTÉTZÖLD ST CPL ³⁾	SÓTÉTKÉK ST CPL ^{3) 6)}	FEHÉR ST CPL ^{1) 3)}
			ÚJDONSÁG
VILÁGOSSZÜRKE ST CPL ³⁾	HAMUSZÜRKE ST CPL ³⁾	CAPPUCCINO ST CPL ³⁾	
ZSÁLYA ST CPL ³⁾	KÖSZÜRKE ST CPL ³⁾		



Ragasztott fa keretelemek⁴⁾

¹⁾ sima fehér fólia, amely festett felületet imitál

³⁾ speciális AntiFinger bevonat, amely csökkenti a szennyeződések és az ujjlenyomatok nyomait

⁴⁾ ragasztott fa függőleges keretelemek HDF és MDF lapokkal borítva, felár ellenében elérhető a következő dekorokhoz: FEHÉR PREMIUM, TÖLGY NATÚR PREMIUM, KŐRIS GRAFIT PREMIUM, SZÜRKE JUHAR PREMIUM, TÖLGY ST CPL

⁵⁾ csak falc nélküli ajtószárnyakhoz⁶⁾ a készlet erejéig

ELÉRHETŐ AJTÓSZÁRNY SZÉLESSÉGEK **ÚJDONSÁG**

60	65	70	75	80N ⁵⁾	80	85	90	95	100
----	----	----	----	-------------------	----	----	----	----	-----

FELÁRAS EXTRÁK

gyári átmenő furat a kilincsekhez (ún. osztott), ajtószárny szettel együtt rendelve

rekuperációs rés sztenderd vagy mini, szellőzési alulvágás sztenderd vagy mini (153. oldal)

fautáztatú műanyag szellőzők (4 db.)

fém szellőzők, kerek és szögletes (4 db); kivitel: matt nikkal, patina, fehér és fekete

szellőzőrács (csak 80, 90, 100 cm széles ajtószárnyakhoz)

falcos és falc nélküli „100”-as ajtószárny

VSG 221 ragasztott üveg, biztonságos, mindkét oldalon sima

fém pánt takarók a falcos ajtószárnyban

(szín: matt nikkal, patina, fényes króm, fényes sárgaréz, fehér és fekete)

váltás fekete színű pántokra, zárlemeze és zárra falcos ajtószárnyak esetén

automata küszöb

váltás mágneszárra fekete, fehér vagy arany színben falc nélküli ajtószárnyakhoz

váltás fekete, fehér vagy arany színű pántokra és zárlemeze falc nélküli ajtószárnyakhoz

ragasztott fából készült függőleges keretelemek⁴⁾



AZALIA

BELTÉRI KERETSZERKEZETES STILE AJTÓSZÁRNYAK FALCOS ÉS FALC NÉLKÜLI KIVITELBEN



AZALIA 1 KŐSZÜRKE ST CPL dekorban, CUBE fekete matt kilincsel



AZALIA 1



AZALIA 2



AZALIA 3



AZALIA 4



AZALIA 5



AZALIA 6



AZALIA 7



AZALIA 8

AZALIA 6 KÖSZÜRKE ST CPL dekorbán, CUBE fekete matt kilincsel



SZERKEZET

- falcos vagy falc nélküli ajtószárny STILE keretes szerkezetű technológiával készítve
- függőleges és vízszintes MDF keretelemek GREKO, PREMIUM, ST CPL vagy ST CPL fóliával, AntiFinger bevonattal
- ragasztott fából készült függőleges keretelemek HDF és MDF lapokkal borítva⁴⁾
- 4 mm vastag HDF lemezből készült betétek GREKO, CPL vagy PREMIUM furnérral
- opcionálisan felár ellenében ajtótok-szélesítő panelek, valamint korona és pilaszterek str. 155-157
- lehetőség az ajtószárny saját kezű lerövidítésére, részletek a 153. oldalon

VASALAT

- három ezüst színű, 2-csapos pánt vízszintes állítási lehetőséggel a falcos ajtószárnyban, vagy felár ellenében fekete
- két pánt (felár ellenében harmadik is) rejtett a falc nélküli ajtószárnyban, festett ezüst színben (opcionálisan felár ellenében fekete, arany vagy fehér színben); a pántokat a tokhoz szállítjuk és azzal együtt árazzuk
- falcolt ajtószárnyban rugós-zárnyelvs zár, falc nélküli ajtószárnyban mágneszár (opcionálisan rugós-zárnyelvs), kulcsos, zárbetétes, takarékos vagy blokkolható kivitelben, ezüst színben (felár ellenében fekete); opcionálisan felár ellenében mágneszár fekete, arany vagy fehér színben

ÜVEGEZÉS

- alapértelmezett 4 mm-es edzett tejuveg vagy átlátszó üveg, felár ellenében VSG 221 ragasztott tejuveg vagy fekete biztonsági, mindkét oldalon sima üveg
- lehetőség az üvegezés oldalának megváltoztatására REWERS-re (AWERS az alapértelmezett üvegezés), 154. oldal

ELÉRHETŐ MEGOLDÁSOK (158-169. oldal)



ELÉRHETŐ AJTÓSZÁRNY SZÉLESSÉGEK **ÚJDONSÁG**

60 65 70 75 80⁵⁾ 80 85 90 95 100

GREKO



PREMIUM

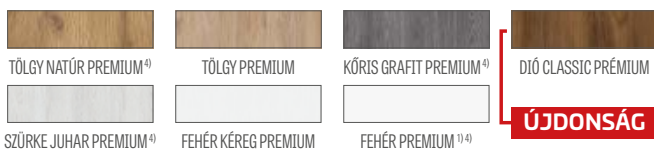

CPL



Ragasztott fa keretelemek⁴⁾

¹⁾ sima fehér fólia, amely festett felületet imitál

³⁾ speciális AntiFinger bevonat, amely csökkenti a szennyeződések és az ujjlenyomatok nyomait

⁴⁾ ragasztott fa függőleges keretelemek HDF és MDF lapokkal borítva, felár ellenében elérhető a következő dekorokhoz: FEHÉR PREMIUM, TÖLGY NATÚR PREMIUM, KŐRIS GRAFIT PREMIUM, SZÜRKE JUHAR PREMIUM, TÖLGY ST CPL

⁵⁾ csak falc nélküli ajtószárnyakhoz⁶⁾ a készlet erejéig



HIACYNT

BELTÉRI KERETSZERKEZETES STILE AJTÓSZÁRNYAK FALCOS ÉS FALC NÉLKÜLI KIVITELBEN



HIACYNT 6 SZÜRKE JUHAR PREMIUM dekorban, QUANTA FIT fekete matt kilincssel



HIACYNT 1



HIACYNT 2



HIACYNT 3



HIACYNT 4



HIACYNT 5



HIACYNT 6



HIACYNT 7



HIACYNT 8

HIACYNT 1 SZÜRKE JUHAR PREMIUM dekorban, QUANTA FT fekete matt kilincsel



SZERKEZET

- falcos vagy falc nélküli ajtószárny STILE keretes szerkezetű technológiával készítve
- függőleges és vízszintes MDF keretelemek GREKO, PREMIUM, ST CPL vagy ST CPL fóliával, AntiFinger bevonattal
- ragasztott fából készült függőleges keretelemek HDF és MDF lapokkal borítva⁴⁾
- 22 mm vastag HDF lemezből készült betétek GREKO, CPL vagy PREMIUM furnérral bevonva
- opcionálisan felár ellenében ajtótok-szélesítő panelek, valamint korona és pilaszterek str. 155-157
- lehetőség az ajtószárny saját kezű lerövidítésére, részletek a 153. oldalon

VASALAT

- három ezüst színű, 2-csapos pánt vízszintes állítási lehetőséggel a falcos ajtószárnyban, vagy felár ellenében fekete
- két pánt (felár ellenében harmadik is) rejtett a falc nélküli ajtószárnyban, festett ezüst színben (opcionálisan felár ellenében fekete, arany vagy fehér színben); a pántokat a tokhoz szállítjuk és azzal együtt árazzuk
- falcolt ajtószárnyban rugós-zárnyelvs zár, falc nélküli ajtószárnyban mágneszár (opcionálisan rugós-zárnyelvs), kulcsos, zárbetétes, takarékos vagy blokkolható kivitelben, ezüst színben (felár ellenében fekete); opcionálisan felár ellenében mágneszár fekete, arany vagy fehér színben

ÜVEGEZÉS

- alapértelmezett 4 mm-es edzett tejúveg vagy átlátszó üveg, felár ellenében VSG 221 ragasztott tejúveg vagy fekete biztonsági, mindkét oldalon sima üveg
- lehetőség az üvegezés oldalának megváltoztatására REWERS-re (AWERS az alapértelmezett üvegezés), 154. oldal

ELÉRHETŐ MEGOLDÁSOK (158-169. oldal)



ELÉRHETŐ AJTÓSZÁRNY SZÉLESSÉGEK **ÚJDONSÁG**

60 65 70 75 80N⁵⁾ 80 85 90 95 100

GREKO



PREMIUM



CPL

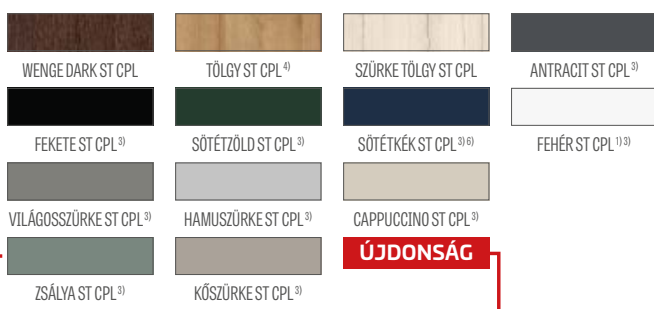

Ragasztott fa keretelemek⁴⁾

¹⁾ sima fehér fólia, amely festett felületet imitál

³⁾ speciális AntiFinger bevonat, amely csökkenti a szennyeződések és az ujjlenyomatok nyomait

⁴⁾ ragasztott fa függőleges keretelemek HDF és MDF lapokkal borítva, felár ellenében elérhető a következő dekorokhoz: FEHÉR PREMIUM, TÖLGY NATÚR PREMIUM, KŐRIS GRAFIT PREMIUM, SZÜRKE JUHAR PREMIUM, TÖLGY ST CPL

⁵⁾ csak falc nélküli ajtószárnyakhoz⁶⁾ a készlet erejéig



FRAGI

BELTÉRI AJTÓSZÁRNYAK KERETES SZERKEZETŰ STILE FALCOS KIVITELBEN

ÚJDONSÁG



FRAGI 19 POINT **ÚJDONSÁG** FEKETE ST CPL dekorban, CUBE PREMIUM matt króm kilincsel



FRAGI 4
DECORMAT



FRAGI 5
ÁTLÁTSZÓ



FRAGI 7
DECORMAT GRAFIT



FRAGI 9



FRAGI 10



FRAGI 15
VSG/ESG tejüveg



FRAGI 16
VSG/ESG fekete



FRAGI 17
FÜSTÖLT GRAFIT

ÚJDONSÁG

FRAGI 18 RELIEF, FEKETE ST CPL dekorbán, CUBE PREMIUM matt szálcsiszolt króm kilincsel

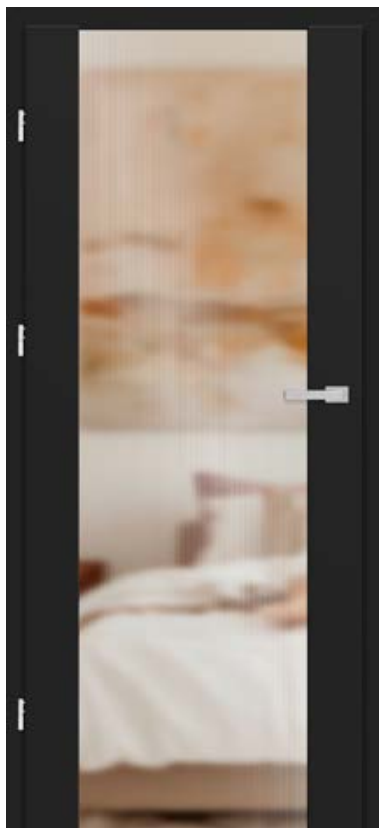

SZERKEZET

- falcos vagy falc nélküli ajtószárny **ÚJDONSÁG** (a FRAGI 9 és 10 kivételével) STILE keretes szerkezetű technológiával készülnek.
- függőleges és vízszintes keretelemek MDF lemezből, GREKO, PREMIUM, ST CPL vagy AntiFinger bevonatú ST CPL felülettel borítva
- ragasztott fából készült függőleges keretelemek HDF és MDF lemezzel borítva³⁾
- falc nélküli ajtószárny esetén a felső üveg visszahúzása miatt az üveg nem illeszkedik a tömítéshez (technológiai rés marad)
- opcionálisan felár ellenében ajtótok-szélesítő panelek, valamint korona és pilaszterek str. 155-157

VASALAT

- három ezüst színű, 2-csapos pánt vízszintes állítási lehetőséggel a falcos ajtószárnyban, vagy felár ellenében fekete
- két zsanér (felár ellenében harmadik is) rejtett a falc nélküli ajtószárnyban, ezüst színre festve (opcionálisan felár ellenében fekete, arany vagy fehér színben); a zsanérok az ajtótokkal együtt kerülnek szállításra és árazásra
- falcolt ajtószárnyban rugós-zárnyelvs zár, falc nélküli ajtószárnyban mágneszár (opcionálisan rugós-zárnyelvs), kulcsos, zárbetétes, takarékos vagy blokkolható kivitelben, ezüst színben (felár ellenében fekete); opcionálisan felár ellenében mágneszár fekete, arany vagy fehér színben

ÜVEGEZÉS

- 8 mm edzett üveg vagy edzett és ragasztott VSG/ESG 441 tejüveg vagy fekete biztonsági, mindkét oldalon sima (FRAGI 15 és FRAGI 16 modellek), tömegében színezett sima üveg (FRAGI 17) **ÚJDONSÁG** vagy dekoratív edzett üveg 8 mm relief (FRAGI 18) és point (FRAGI 19) **ÚJDONSÁG**. A relief és point üveg egyik oldala sima.
- lehetőség az üvegezés oldalának megváltoztatására REWERS-re (AWERS az alapértelmezett üvegezés), 154. oldal

ELÉRHETŐ MEGOLDÁSOK (155-157. oldal)



ELÉRHETŐ AJTÓSZÁRNY SZÉLESSÉGEK

60 70 80N⁴⁾ 80 90

FELÁRAS EXTRÁK

gyári átmenő furat a kilincsekhez (ún. osztott), ajtószárny szettel együtt rendelve

alsó szellőző bevágás

fém pánt takarók a falcos ajtószárnyban
(szín: matt nikkal, patina, fényes króm, fényes sárgaréz, fehér és fekete)

váltás fekete színű pántokra, zárlemezeire és zárra falcos ajtószárnyak esetén

falc nélküli ajtószárny esetén mágneszár cserélhető fekete, fehér vagy arany színben

zsanérok és zárlemez cseréje fekete vagy fehér színben
vagy arany színben falc nélküli ajtószárny esetén

ragasztott fából készült függőleges keretelemek³⁾

GREKO



PREMIUM

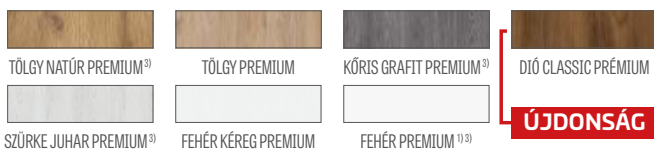

CPL

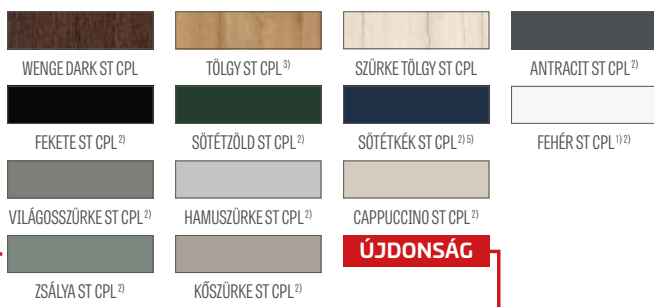

Ragasztott fa keretelemek³⁾

¹⁾ sima fehér fólia, amely festett felületet imitál

²⁾ speciális **AntiFinger** bevonat, amely csökkenti a szennyeződések és az ujjlenyomatok nyomait

³⁾ ragasztott fa függőleges keretelemek HDF és MDF lapokkal borítva, felár ellenében elérhető a következő dekorokhoz: FEHÉR PREMIUM, TÖLGY NATÚR PREMIUM, KŐRIS GRAFIT PREMIUM, SZÜRKE JUHAR PREMIUM, TÖLGY ST CPL

⁴⁾ csak falc nélküli ajtószárny esetén ⁵⁾ a készlet erejéig

LOFT BASIC



LOFT BASIC 2 fekete színben, átlátszó edzett üveggel.



SZERKEZET

- ajtók acélprofilból, üvegezve, acél osztólécekkel 20 mm szélességgel és 2 mm vastagsággal, mindkét oldalon az üvegtáblához ragasztva
- az ajtószárny és az oldalbevilágítók és felülvilágítók kerete porfestett acélprofilból készül alapértelmezetten FEKETE STR és FEHÉR STR színben, felár ellenében RAL STR színpaletta színeiben is rendelhető
- lehetőség van ajtó rendelésére standard méretekben (táblázat 66. oldal) oldalbevilágítókkal, amelyek egyedi méretben készülnek 200-tól 1000 mm szélességig 3 mm-es lépésközzel és 1900-tól 2200 mm magasságig 3 mm-es lépésközzel (világító változatok 66. oldal)
- a felső oldalbevilágítók minimális magassága 200 mm, maximális 1000 mm; rendelhető egyedi méretben 3 mm-es lépésközzel
- lehetőség van ajtó rendelésére egyedi méretben „70” és „100” közötti szélességben 3 mm-es lépésközzel és 1900 mm-től 2200 mm magasságig 3 mm-es lépésközzel (csak H és D változat)
- a LOFT BASIC modellek méretének változtatásakor a rácsosztás arányosan változik a szélesség és magasság növekedésével
- az ajtó maximális magassága felső oldalbevilágítóval 3000 mm, az oldalbevilágító maximális szélessége 1000 mm
- a profilok porszórásos lakkozott technológiával készülnek; minden szín finom STR szerkezetű, amely bevonatot képez, ami csökkenti a szennyeződések és az ujjlenyomatok nyomait
- a rácsosztás elrendezése a méretektől függően változik (részletek a B2B panelen)
- szegőléc (felár ellenében) saját kezűleg szerelhető, mérete 15 x 15 x 1,5 mm és hossza 3 fm, standard színekben, illetve felár ellenében RAL színekben

VASALAT

- három hegesztett acél zsanér
- mágneses zár
- alapfelszereltségben DIVA FIT kilincs vagy fogantyú

ÜVEGEZÉS

- alapfelszereltségben 6 mm-es edzett átlátszó üveg
- felár ellenében ragasztott VSG tejuveg 6 mm, dark grey 6 mm, füstös grafit üveg 6 mm, dekoratív relief üveg 6 mm és point 8 mm; a dekoratív üvegek egyik oldalán mintázat (AWERS), a másik oldalon sima felület (REWERS) található; lehetőség van az üvegezés oldalának REWERS-re cserélésére (AWERS az alapértelmezett).

ELÉRHETŐ AJTÓSZÁRNY SZÉLESSÉGEK

70 80 90 100

ELÉRHETŐ MEGOLDÁSOK

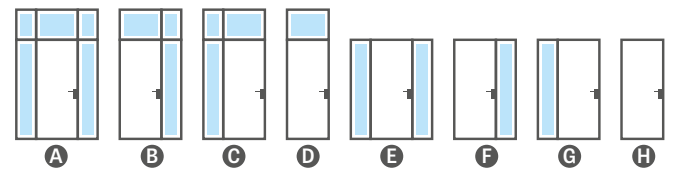

FELÁRAS EXTRÁK

STR struktúrában festett profilok RAL 5002, 6005, 7006, 7016, 7024, 7032, 8017, 9007, 9010 színekben + 15%

6 mm-es füstös grafit üveg

6 mm-es dark grey üveg

6 mm-es relief üveg

8 mm-es point üveg

6 mm-es VSG tejuveg

ajtó BELLA SLIM fekete matt kilincsel

rekuperációs rés az ajtószárnyon 5 mm vagy 10 mm¹⁾

szegőléc 15x15x1,5 mm, 3 fm hossz, FEKETE STR vagy FEHÉR STR

cilinderbetét (három kulccsal) fekete vagy ezüst színben

LAKKOZOTT PORFESTÉS



FEKETE STR (RAL 9005)



FEHÉR STR (RAL 9003)

RAL STR (felár ellenében)



RAL 5002 RAL 6005 RAL 7006 RAL 7016 RAL 7024 RAL 7032 RAL 8017 RAL 9007 RAL 9010

¹⁾ az ajtószárny teljes szélessége alatt a szabad magasság alpból 9 mm, rekuperációs réssel 14 mm vagy 19 mm

²⁾ oldalbevilágítók 0,7 m² alatti felülettel – az ár megegyezik a 0,7 m²-es oldalbevilágítók árával

LOFT CLASSIC



LOFT CLASSIC 2 fekete színben, átlátszó edzett üveggel.



SZERKEZET

- ajtók acélprofilból, üvegezve, acél osztólécekkel 20 mm szélességgel és 2 mm vastagsággal, mindkét oldalon az üvegtáblához ragasztva
- az ajtószárny és az oldalbevilágítók és felülvilágítók kerete porfestett acélprofilból készül alapértelmezetten FEKETE STR és FEHÉR STR színben, felár ellenében RAL STR színpaletta színeiben is rendelhető
- lehetőség van ajtó rendelésére standard méretekben (táblázat 66. oldal) oldalbevilágítókkal, amelyek egyedi méretben készülnek 200-tól 1000 mm szélességig 3 mm-es lépésközzel és 1900-tól 2200 mm magasságig 3 mm-es lépésközzel (világító változatok 66. oldal)
- a felső oldalbevilágítók minimális magassága 200 mm, maximális 1000 mm; rendelhető egyedi méretben 3 mm-es lépésközzel
- lehetőség van ajtó rendelésére egyedi méretben „70” és „100” közötti szélességben 3 mm-es lépésközzel és 1900 mm-től 2200 mm magasságig 3 mm-es lépésközzel (csak H és D változat)
- a LOFT CLASSIC modellek méretének változtatásakor a rácsosztás arányosan változik a szélesség és magasság növekedésével
- az ajtó maximális magassága felső oldalbevilágítóval 3000 mm, az oldalbevilágító maximális szélessége 1000 mm
- a profilok porszórásos lakkozott technológiával készülnek; minden szín finom STR szerkezetű, amely bevonatot képez, ami csökkenti a szennyeződések és az ujjlenyomatok nyomait
- a rácsosztás elrendezése a méretekől függően változik (részletek a B2B panelen)
- szegőléc (felár ellenében) saját kezűleg szerelhető, mérete 15 x 15 x 1,5 mm és hossza 3 fm, standard színekben, illetve felár ellenében RAL színekben

VASALAT

- három hegesztett acél zsanér
- mágneses zár
- alapfelszereltségben DIVA FIT kilincs vagy fogantyú

ÜVEGEZÉS

- alapfelszereltségben 6 mm-es edzett átlátszó üveg
- felár ellenében ragasztott VSG tejuveg 6 mm, dark grey 6 mm, füstös grafit üveg 6 mm, dekoratív relief üveg 6 mm és point 8 mm; a dekoratív üvegek egyik oldalán mintázat (AWERS), a másik oldalon sima felület (REWERS) található; lehetőség van az üvegezés oldalának REWERS-re cserélésére (AWERS az alapértelmezett).

ELÉRHETŐ AJTÓSZÁRNY SZÉLESSÉGEK

70 80 90 100

ELÉRHETŐ MEGOLDÁSOK

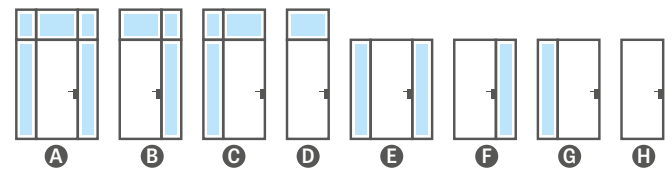

FELÁRAS EXTRÁK

STR struktúrában festett profilok RAL 5002, 6005, 7006, 7016, 7024, 7032, 8017, 9007, 9010 színekben + 15%

6 mm-es füstös grafit üveg

6 mm-es dark grey üveg

6 mm-es relief üveg

8 mm-es point üveg

6 mm-es VSG tejuveg

ajtó BELLA SLIM fekete matt kilincsel

rekuperációs rés az ajtószárnyon 5 mm vagy 10 mm¹⁾

szegőléc 15x15x1,5 mm, 3 fm hossz, FEKETE STR vagy FEHÉR STR

cilinderbetét (három kulccsal) fekete vagy ezüst színben

LAKKOZOTT PORFESTÉS



FEKETE STR (RAL 9005)

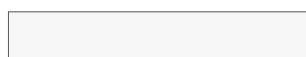

FEHÉR STR (RAL 9003)

RAL STR (felár ellenében)



RAL 5002 RAL 6005 RAL 7006 RAL 7016 RAL 7024 RAL 7032 RAL 8017 RAL 9007 RAL 9010

¹⁾ az ajtószárny teljes szélessége alatt a szabad magasság alából 9 mm, rekuperációs réssel 14 mm vagy 19 mm

²⁾ oldalbevilágítók 0,7 m² alatti felülettel – az ár megegyezik a 0,7 m²-es oldalbevilágítók árával

LOFT ART



LOFT ART 1 fekete színben, átlátszó edzett üveggel.



LOFT ART 1



LOFT ART 2

LAKKOZOTT PORFESTÉS



FEKETE STR (RAL 9005)

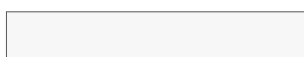

FEHÉR STR (RAL 9003)

RAL STR (felár ellenében)



RAL 5002 RAL 6005 RAL 7006 RAL 7016 RAL 7024 RAL 7032 RAL 8017 RAL 9007 RAL 9010

SZERKEZET

- ajtók acélprofilból, üvegezve, acél osztólécekkel 20 mm szélességgel és 2 mm vastagsággal, mindkét oldalon az üvegtáblához ragasztva
- az ajtószárny és az oldalbevilágítók és felülvilágítók kerete perforált acélprofilból készül alapértelmezetten FEKETE STR és FEHÉR STR színben, felár ellenében RAL STR színpaletta színeiben is rendelhető
- lehetőség van ajtó rendelésére standard méretekben (táblázat 66. oldal) oldalbevilágítókkal, amelyek egyedi méretben készülnek 200-tól 1000 mm szélességig 3 mm-es lépésközzel és 1900-tól 2200 mm magasságig 3 mm-es lépésközzel (világító változatok 66. oldal)
- a felső oldalbevilágítók minimális magassága 200 mm, maximális 1000 mm; rendelhető egyedi méretben 3 mm-es lépésközzel
- lehetőség van ajtó rendelésére egyedi méretben „70” és „100” közötti szélességben 3 mm-es lépésközzel és 1900 mm-től 2200 mm magasságig 3 mm-es lépésközzel (csak H és D változat)
- a LOFT ART modellek magasságának változtatásakor a kilincs feletti és a felső rács közötti mező változik, szélességénél a két szélső függőleges rács közötti mező változik
- az ajtó maximális magassága felső oldalbevilágítóval 3000 mm, az oldalbevilágító maximális szélessége 1000 mm
- a profilok porszórásos lakkozott technológiával készülnek; minden szín finom STR szerkezetű, amely bevonatot képez, ami csökkenti a szennyeződések és az ujjlenyomatok nyomait
- a rácsosztás elrendezése a méretektől függően változik (részletek a B2B panelen)
- szegőléc (felár ellenében) saját kezűleg szerelhető, mérete 15 x 15 x 1,5 mm és hossza 3 fm, standard színekben, illetve felár ellenében RAL színekben

VASALAT

- három hegesztett acél zsanér
- mágneses zár
- alapfelszereltségben DIVA FIT kilincs vagy fogantyú

ÜVEGEZÉS

- alapfelszereltségben 6 mm-es edzett átlátszó üveg
- felár ellenében ragasztott VSG tejúveg 6 mm, dark grey 6 mm, füstös grafit üveg 6 mm, dekoratív relief üveg 6 mm és point 8 mm; a dekoratív üvegek egyik oldalán mintázat (AWERS), a másik oldalon sima felület (REWERS) található; lehetőség van az üvegezés oldalának REWERS-re cserélésére (AWERS az alapértelmezett).

ELÉRHETŐ AJTÓSZÁRNY SZÉLESSÉGEK

70 80 90 100

ELÉRHETŐ MEGOLDÁSOK

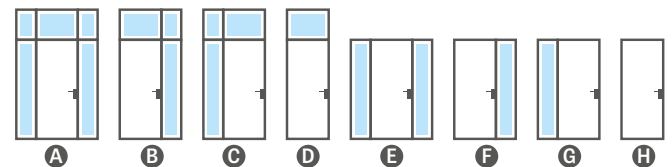

FELÁRAS EXTRÁK

STR struktúrában festett profilok RAL 5002, 6005, 7006, 7016, 7024, 7032, 8017, 9007, 9010 színekben + 15%

6 mm-es füstös grafit üveg

6 mm-es dark grey üveg

6 mm-es relief üveg

8 mm-es point üveg

6 mm-es VSG tejúveg

ajtó BELLA SLIM fekete matt kilincssel

rekuperációs rés az ajtószárnyon 5 mm vagy 10 mm¹⁾

szegőléc 15x15x1,5 mm, 3 fm hossz, FEKETE STR vagy FEHÉR STR

cilinderbetét (három kulccsal) fekete vagy ezüst színben

¹⁾ az ajtószárny teljes szélessége alatt a szabad magasság alpból 9 mm, rekuperációs réssel 14 mm vagy 19 mm

²⁾ oldalbevilágítók 0,7 m² alatti felülettel – az ár megegyezik a 0,7 m²-es oldalbevilágítók árával

STANDARD AJTÓMÉRETEK

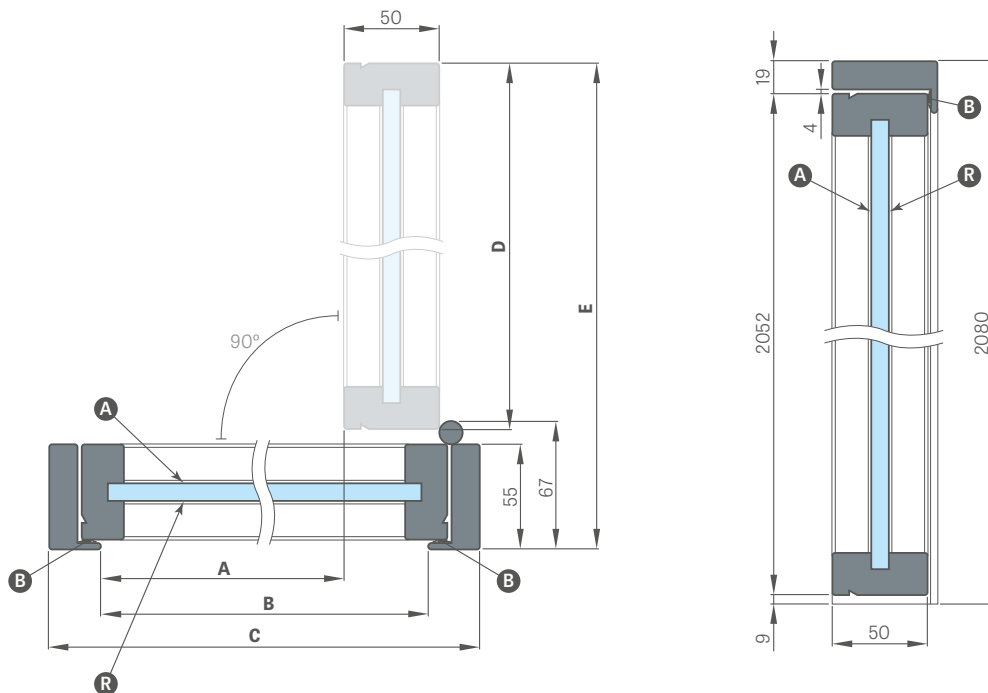

Ajtószélesség	Átjárónyílás		Toknyílás	Ajtók szélessége	Szárny szélessége	Ajtó nyitási tartománya ajtókkal
	A	B	C	D	E	
70	702	746	800	762	826	
80	802	846	900	862	926	
90	902	946	1000	962	1026	
100	1002	1046	1100	1062	1126	

A – üvegezés, AWERS oldal
R – üvegezés, REVERZ oldal
B – gumitömítés

ELÉRHETŐ MEGOLDÁSOK

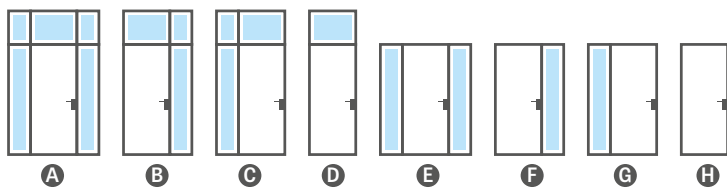

KILINCS ÉS FOGANTYÚ



DIVA FIT kilincs
fekete matt négyzet
(alápfelszereltségben)

BELLA SLIM kilincs
fekete matt négyzet
(felár ellenében)

acél fogantyú
az ajtó színére
festve

ELÉRHETŐ ÜVEGEZÉSI TÍPUSOK

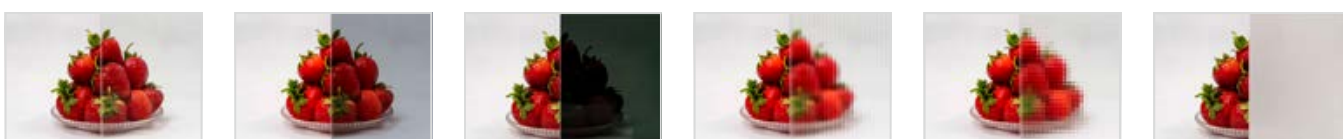

ÁTLÁTSZÓ ÜVEG

FÜSTÖS GRAFIT

SÖTÉTSZÜRKE

RELIEF ÜVEG

POINT ÜVEG

TEJSZERŰ VSG

LOFT

BELTÉRI ACÉL AJTÓSZÁRNYAK



LOFT ART 1 KÉTSZÁRNYÚ fekete színben, átlátszó edzett üveggel.



GRAF ÜVEGAJTÓK

BELTÉRI ÜVEGES AJTÓSZÁRNYAK



GRAF 68 dekoratív relief üvegezéssel, FEKETE ST CPL dekoros ajtókkal

GRAF ÜVEGAJTÓK

BELTÉRI ÜVEGES AJTÓSZÁRNYAK



GRAF 35



GRAF 36

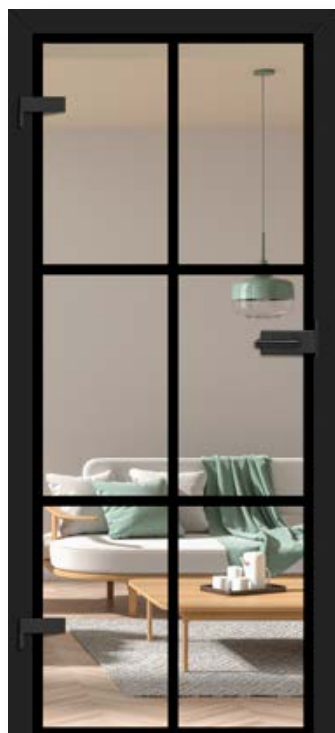

GRAF 61



GRAF 62

ÜVEGEZÉS ÁTLÁTSZÓSÁGÁNAK ILLUSZTRÁCIÓJA a 154. oldalon

GRAF ÜVEGAJTÓK

BELTÉRI ÜVEGES AJTÓSZÁRNYAK

ÚJDONSÁG



GRAF 11 DECORMAT GRAFIT



GRAF 67 FÜSTÖS GRAFIT



GRAF 8 DECORMAT



GRAF 9 ÁTLÁTSZÓ

ÚJDONSÁG

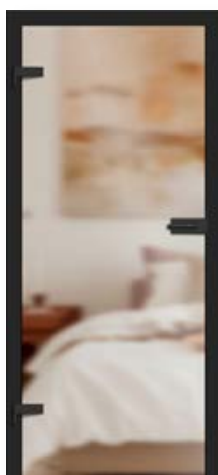

GRAF 68 RELIEF

ÚJDONSÁG



GRAF 69 POINT

ÚJDONSÁG



GRAF 66 VSG/ESG tejszerű

ÚJDONSÁG



GRAF 65 VSG/ESG fekete, nem átlátszó



GRAF 68
RELIEF üveg



GRAF 69
POINT üveg



GRAF 32



GRAF 33



GRAF 38



GRAF 39

ÜVEGEZÉS ÁTLÁTSZÓSÁGÁNAK ILLUSZTRÁCIÓJA a 154. oldalon

SZERKEZET

- 8 mm edzett üveg külső applikációkkal vagy anélkül, 8 mm tömegében színezett Antisol üveg (GRAF 26 és 67 **ÚJDONSÁG**), ragasztott és edzett VSG/ESG üveg (GRAF 65, 66) vagy felár ellenében átlátszó ragasztott és edzett VSG/ESG belső applikációval fekete színben a GRAF 34, 37, 63, 33, 36, 61 modellekhez vagy fehérben
- lehetőség az üvegezés oldalának REVERZ-re cserélésére (AWERS – standard üvegezés)
- a modell mintájától függően tejüveg vagy átlátszó üveg fekete vagy fehér mintákkal festve
- a vonal szélessége (vastagsága) a GRAF 35, 36, 38, 39, 61, 62 modelleknél 30 mm
- opcionálisan felár ellenében ajtótok-szélesítő panelek, valamint korona és pilaszterek, lásd 155-157. oldal
- elérhető GRAF 66 modell tejüveg VSG/ESG üveggel **ÚJDONSÁG**
- a 33, 34, 36, 37, 39, 61, 63 modellek elérhetők füstszínű grafit üveggel
- GRAF 68 RELIEF modellek **ÚJDONSÁG** valamint GRAF 69 POINT **ÚJDONSÁG** 8 mm-es dekoratív edzett üveg. A relief és point üveg egyik oldala sima.

FIX ÉS ÁLLÍTHATÓ AJTÓTOK

- az állítható és fix ajtótokok árai a falcajtós ajtószárnyakhoz lásd 184-187. oldal
- elektromos ajtózárra alkalmazása nem lehetséges
- az üveglapos ajtótokokban 10 mm-es csappal ellátott zsanér kerül alkalmazásra
- az állítható és fix ajtótok esetén lehetőség van a zárlemez (felár ellenében) fekete vagy fehér porszórt színre cserélésére
- **GRAF ÜVEGAJTÓKHOZ CSAK FALCOS AJTÓTOKOK ELÉRHETŐK MINDEN ELÉRHETŐ DEKORRAL, ACÉL AJTÓTOKOK (NEM ELÉRHETŐK VERTIKÁLIS ZSANÉROS OPCIÓBAN) VALAMINT LAKKOZOTT UV AJTÓTOK**

FIGYELEM: A bővített üvegajtó kollekción és a meglévő modellek változatai megtalálhatók weboldalunkon: www.erkado.pl. Az ott elérhető modellek B2B panelen keresztül is megrendelhetők.

FELÁRAS EXTRÁK

színtelen VSG/ESG üveg belső fekete alkalmazással (GRAF 33, 36, 39, 61 modellek) vagy fehérrel (34, 67, 63 modellek)

füstös grafit üveg
(GRAF 33, 36, 39, 61 modellek)

sínes önbehuzó ezüst, vagy fekete színben

„90°-es ajtószárny

„100° és „110° ajtószárny²⁾ **ÚJDONSÁG** (alappfelszereltségben három pánttal)

alsó szellőző bevágás

fekete vagy fehér zárlemez

függőleges pántok **ÚJDONSÁG**

ELÉRHETŐ AJTÓSZÁRNY SZÉLESSÉGEK

60 70 80 90, 100, 110 (felár ellenében)



További információ:
www.erkado.pl

VASALAT METAL-BUD rozsdamentes acél, fekete, fehér (elérhető formák: ovális vagy téglalap)

Metal-Bud



2A OVÁLIS



3A OVÁLIS



1A OVÁLIS



4AZ KÜLSŐ OVÁLIS 4AW¹⁾
BELSŐ OVÁLIS



OVÁLIS ZSANÉR



VERTIKÁLIS TÉGLALAP ZSANÉR
inox



2B SLIM TÉGLALAP



3B SLIM TÉGLALAP



1B SLIM TÉGLALAP



4BZ KÜLSŐ SLIM TÉGLALAP 4BW¹⁾
BELSŐ SLIM TÉGLALAP



SLIM TÉGLALAP ZSANÉR



VERTIKÁLIS TÉGLALAP ZSANÉR
fekete



2B SLIM TÉGLALAP



3B SLIM TÉGLALAP



1B SLIM TÉGLALAP



4BZ KÜLSŐ SLIM TÉGLALAP 4BW BELSŐ¹⁾
SLIM TÉGLALAP



SLIM TÉGLALAP ZSANÉR



VERTIKÁLIS TÉGLALAP ZSANÉR
fehér

VASALAT TÍPUSA	KÉT ZSANÉR		HÁROM ZSANÉR	
	rozsdamentes acél	fekete / fehér szín	rozsdamentes acél	fekete / fehér szín
1A OVÁLIS SZETT (kilincs takarékszárny + 10 mm-es csapos zsanérok)				
2A OVÁLIS SZETT (kilincs kulcsos zárny + 10 mm-es csapos zsanérok)				
3A OVÁLIS SZETT (kilincs zárbetétes zárny + 10 mm-es csapos zsanérok)				
4AZ KÜLSŐ OVÁLIS SZETT (kilincs + zár blokkolóval + 10 mm-es csapos zsanérok) ¹⁾				
4AW BELSŐ OVÁLIS SZETT (kilincs + zár blokkolóval + 10 mm-es csapos zsanérok) ¹⁾				
1B SLIM TÉGLALAP SZETT (kilincs takarékszárny + 10 mm-es csapos zsanérok)				
2B SLIM TÉGLALAP KÉSZLET (kilincs kulcsos zárny + 10 mm-es csapos pántokkal)				
3B SLIM TÉGLALAP KÉSZLET (kilincs zárbetétes zárny + 10 mm-es csapos pántokkal)				
4BZ SLIM TÉGLALAP KÉSZLET KÜLSŐ (kilincs + zár blokkolóval + 10 mm-es csapos pántok) ¹⁾				
4BW SLIM TÉGLALAP KÉSZLET BELSŐ (kilincs + zár blokkolóval + 10 mm-es csapos pántok) ¹⁾				
31/17-es zárbetét				
Gombos zárbetét 31G/17 a külső oldalon vagy 27/21G a belső oldalon ¹⁾				

¹⁾ részletes leírás a fürdőszobai vasalatok kiválasztásáról (zár blokkolóval) 152. oldal; ²⁾ elérhető a GRAF 8, 9, 11, 65, 66, 68, 69 modellekhez; ³⁾ VSG/ESG üvegnél az él mentén két összeragasztott üveglap látható



LAMELLÁK

FALRA SZERELHETŐ



Fali lamellák dekoratív takaróléccel TÖLGY ST CPL dekorban, adapterrel FEKETE ST CPL dekorban, valamint padlószegélyléccezel TÖLGY ST CPL dekorban.
BALDUR 1 ajtó TÖLGY ST CPL dekorban, fekete VSG üvegezéssel

A dekoratív lamellákat a falra szerelik, díszítő elemként és egyben a helyiség akusztikájának javítására.

A szerelés többféleképpen lehetséges – a dekoratív takaróléc közvetlenül a falra szerelhető szerelőléccel, vagy adapterek segítségével, amelyek alapot képeznek a panelekhez.

A dekoratív lamellák PREMIUM és ST CPL felülettel érhetők el, amelyek tetszőleges kombinációban összeállíthatók.



Dekoratív lamellák kompozíciója padlószegélyléccezel TÖLGY ST CPL dekorban



fali lamellák alkotóelemei

DEKORATÍV TAKARÓLÉC

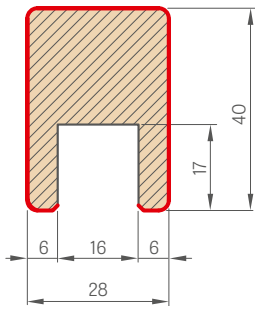

SZERELŐLÉC

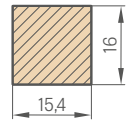

VÉGZÁRÓ LÉC

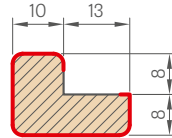

DEKORATÍV LAMELLA

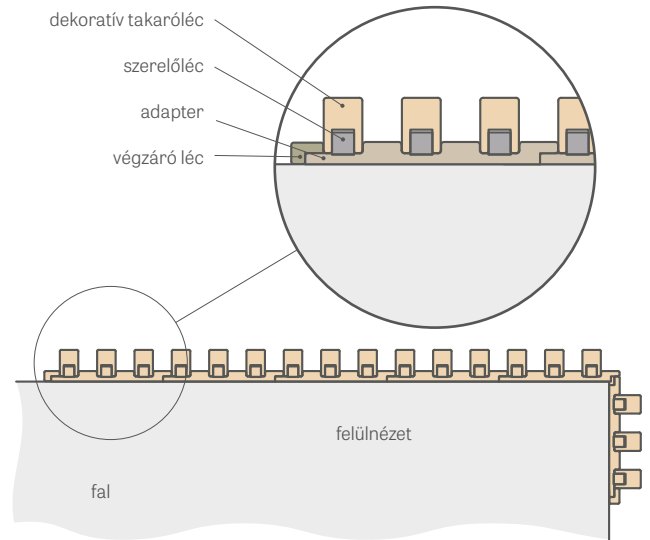

ADAPTER

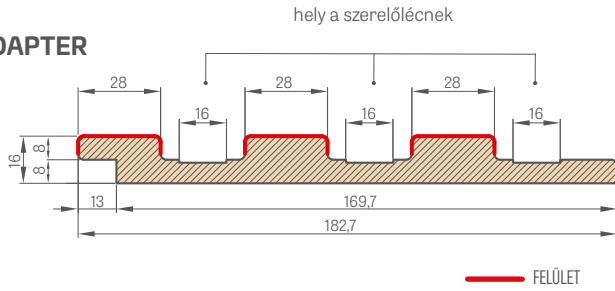

adapter, 2750 mm hosszú
dekoratív takaróléc (szerelőléccel együtt), 2750 mm hosszú
végzáró léccel, 2750 mm hosszú
öntapadós takarósapka a dekoratív takaróléc vágásának elfedésére

A dekoratív lamellarendszer egyes elemei 2750 mm kereskedelmi hosszúságúak, azonban minden termék gyártási hossza 2800 mm, és ebben a hosszban kerülnek szállításra, ahol oldalanként 25 mm a margó a szabad vágás érdekében szerelés előtt, illetve tartalék szállítási sérülés esetére.

A fali lamellák adapter nélkül is felszerelhetők közvetlenül a falra, csak a szerelőléccel segítségével, amelyre a dekoratív takaróléccel rögzítjük.

A dekoratív takaróléccel (szerelőléccel együtt) csak három darabos csomagban lehet megvásárolni, pl. 3 db, 6 db, 9 db stb.

A takarósapkák minden dekorban elérhetők, és a dekoratív takaróléc vágásának elfedésére szolgálnak. A takarósapkák egyik oldala öntapadós felületű.

adapter – csomagonként 1 darab

végzáró léccel – csomagonként 1 darab

dekoratív takaróléc + szerelőléccel – csomagonként 3 db + 3 db

szerelési videó
adapteres változat:
<https://youtu.be/p3I7u3cWMmg>



szerelési videó
adapter nélküli változat:
<https://youtu.be/fFa5afWWFOM>



PREMIUM

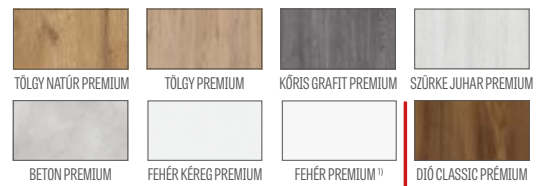

CPL



PADLÓSZEGÉLYLÉCEK

PADLÓSZEGÉLYLÉC

- hosszúság 2,40 m
- fóliázott
- lakkozott
- A padlószegélyléccel nedvességálló MDF lapból készül. Elérhető: lakkozott UV, GREKO, ST CPL, PREMIUM fóliákban, valamint alapozó fóliában festéshez.
- Szerelési mód – ragasztás a falhoz

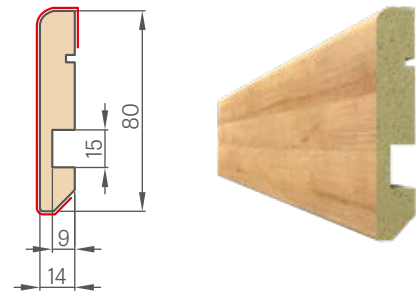

¹⁾ sima fehér fólia, amely festett felületet imitál

²⁾ speciális **AntiFinger** bevonat, amely csökkenti a szennyeződések és az ujjlenyomatok nyomait



WERBENA

LAKKOZOTT AJTÓSZÁRNYAK FALCOLT, FALCOLATLAN ÉS FORDÍTOTT KIVITELBEN



WERBENA 3 FEHÉR TITÁN UV QUANTA FIT fekete matt kilinccsel



WERBENA 1



WERBENA 2



WERBENA 3



WERBENA 4



WERBENA 5



WERBENA 6



WERBENA 7



WERBENA 8



WERBENA 9

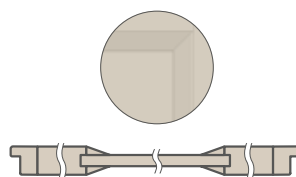

WERBENA 1, 2, 3
ferde lécz 16 mm-es lemez
mellett

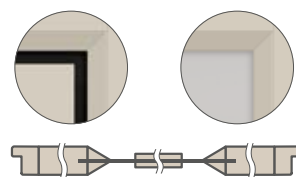

WERBENA 4, 5, 6, 7, 8, 9
mély ferde lécz az üveg mellett

WERBENA 7 FEHÉR TITÁN UV QUANTA FIT fekete matt kilinccsel



SZERKEZET

- falcolt, falcolatlan vagy felár ellenében fordított ajtószárny STILE technológiával készítve
- függőleges és vízszintes keretelemek MDF lapból, fóliázva és tartós UV-lakkal festve
- opcionálisan felár ellenében ragasztott fa függőleges keretelemek HDF és MDF lapokkal borítva
- WERBENA 1, 2, 3 – 16 mm vastag MDF panelek, ferde léccel keretelve;
- WERBENA 4, 5, 6 – 3 mm vastag nedvességálló HDF panelek, mindkét oldalon üvegre ragasztva. A panel széle az ajtószárny színében.
- a ferde léccel és a ragasztott panel közötti átlátszó rész szélessége 40 mm
- opcionálisan felár ellenében ajtótok-szélesítő panelek, valamint korona és pilaszterek str. 155-157
- lehetőség az ajtószárny saját kezű lerövidítésére, részletek a 153. oldalon

KIALAKÍTÁS

- az ajtószárnyak és ajtótokok vízbázisú, UV-technológiával keményített lakkal festve, amely nagy ellenállóképességet biztosít a nehéz használati körülmények között

VASALAT

- három ezüst színű, 2-csapos pánt vízszintes állítási lehetőséggel a falcos ajtószárnyban, vagy felár ellenében fekete
- két pánt (felár ellenében harmadik is) rejtett a falc nélküli ajtószárnyban, festett ezüst színben (opcionálisan felár ellenében fekete, arany vagy fehér színben); a pántokat a tokhoz szállítjuk és azzal együtt árazzuk
- falcolt ajtószárnyban rugós-zárnyelvs zár, falcolatlanban mágneszár (opcionálisan rugós-zárnyelvs): kulcsos, zárbetétes, takarékos vagy blokkolható, ezüst színben (felár ellenében fekete); opcionálisan felár ellenében mágneszár fekete, arany vagy fehér színben

ÜVEGEZÉS

- alapértelmezés szerint 4 mm-es edzett tejúveg vagy átlátszó üveg, felár ellenében VSG 221 ragasztott üveg, tejúveg vagy fekete biztonsági, mindkét oldalon sima vagy dekoratív edzett üveg 4 mm relief és point **ÚJDONSÁG** (WERBENA 7, 8, 9). A relief és point üveg egyik oldala sima.
- lehetőség az üvegezés oldalának megváltoztatására REWERS-re (AWERS az alapértelmezett üvegezés), 154. oldal

FELÁRAS EXTRÁK

gyári átmenő furat a kilincsekhez (ún. osztott), ajtószárny szettel együtt rendelve

fordított ajtószárny

rekuperációs rés sztenderd vagy mini, szellőzési alulvágás sztenderd vagy mini (153. oldal)

falcolt és falcolatlan ajtószárny „100”

fém takarókupakok a pántokra a falcolt ajtószárnyban (szín: matt nikkelt, patina, fényes króm, fényes sárgaréz, fehér és fekete)

váltás fekete színű pántokra, zárlemezre és zárfa falcos ajtószárnyak esetén

VSG 221 ragasztott biztonsági üveg, mindkét oldalon sima vagy dekoratív üveg

automata küszöb

falc nélküli ajtószárny esetén mágneszár cserélhető fekete, fehér vagy arany színben

váltás fekete, fehér vagy arany színű pántokra és zárlemezre falc nélküli ajtószárnyakhoz

szabvány PL2112

+15% a szárny felár előtti árához

ragasztott fából készült függőleges keretelemek

LAKKOZOTT UV



FEHÉR TITÁN UV



KASMÍR TITÁN UV

ÚJDONSÁG

ELÉRHETŐ MEGOLDÁSOK (158-169. oldal)

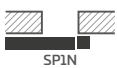

SP1N



SP1C



ZN1

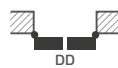

DD

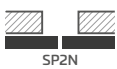

SP2N

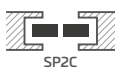

SP2C



ZN2

ELÉRHETŐ AJTÓSZÁRNY SZÉLESSÉGEK **ÚJDONSÁG**

60 65 70 75 80N²⁾ 80 85 90 95 100

²⁾ csak falcolatlan ajtószárnyakhoz

³⁾ dekoratív korona pilaszterekkel külön fizetendő, 155. oldal



JASMIN

LAKKOZOTT AJTÓSZÁRNYAK FALCOLT, FALCOLATLAN ÉS FORDÍTOTT KIVITELBEN

MINTAALTALOM ALATT
ERKADO
015099362-0001/015099362-0006



JASMIN 4 KASMÍR TITÁN UV BELLA SLIM fényes sárgaréz kilincssel



JASMIN 1



JASMIN 2



JASMIN 3



JASMIN 4



JASMIN 5^{*)}



JASMIN 6^{*)}



JASMIN 7^{*)}



JASMIN 8^{*)}

^{*)} A bemutatott JASMIN 5-8 ajtók fotói kizárólag a „80”-as ajtószárny szélességre vonatkoznak. Más szélességeknél eltérések lehetnek a középső panel sugarainak az üveghez viszonyított arányaiban, amelyek befolyásolhatják a vásárló választását. Az egyes szélességeket ábrázoló grafikák megtalálhatók a www.erkado.pl oldalon.

JASMIN 5 FEHÉR TITÁN UV BELLA SLIM fényes sárgaréz kilinccsel

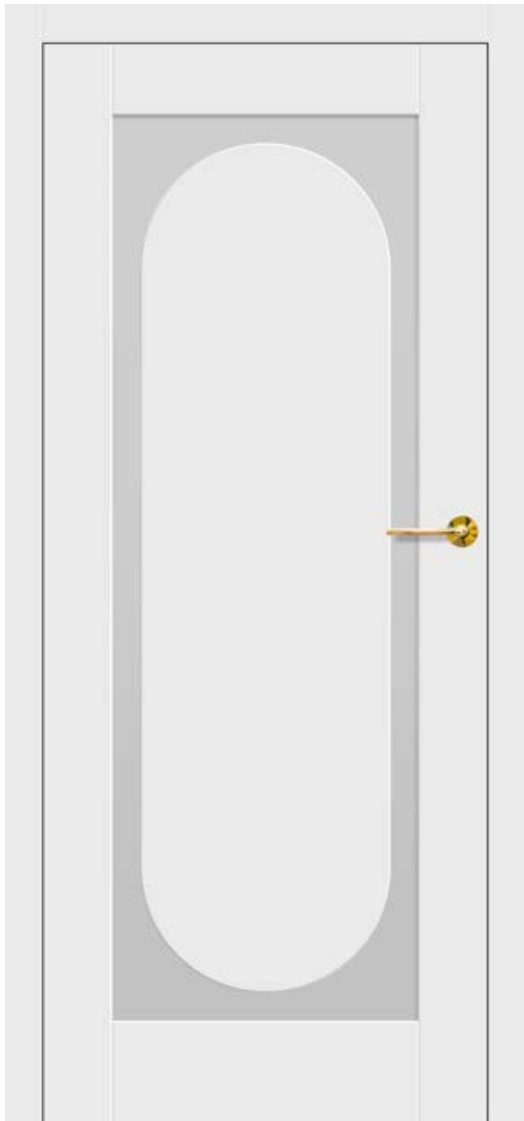

SZERKEZET

- falcolt, falcolatlan vagy felár ellenében fordított ajtószárny STILE technológiával készítve
- függőleges és vízszintes keretelemek MDF lapból, fóliázva és tartós UV-lakkal festve
- opcionálisan felár ellenében ragasztott fa függőleges keretelemek HDF és MDF lapokkal borítva
- 3 mm vastag nedvességálló HDF panelek, mindkét oldalon üvegre ragasztva. A panel széle az ajtószárny színében.
- a keretelem széle és a ragasztott panel közötti átlátszó rész szélessége 50 mm⁴⁾
- opcionálisan felár ellenében ajtótok-szélesítő panelek, valamint korona és pilaszterek str. 155-157
- lehetőség az ajtószárny saját kezű lerövidítésére, részletek a 153. oldalon

KIALAKÍTÁS

- az ajtószárnyak és ajtótokok vízbázisú, UV-technológiával keményített lakkal festve, amely nagy ellenállóképességet biztosít a nehéz használati körülmények között

VASALAT

- három ezüst színű, 2-csapos pánt vízszintes állítási lehetőséggel a falcos ajtószárnyban, vagy felár ellenében fekete
- két pánt (felár ellenében harmadik is) rejtett a falc nélküli ajtószárnyban, festett ezüst színben (opcionálisan felár ellenében fekete, arany vagy fehér színben); a pántokat a tokhoz szállítjuk és azzal együtt árazzuk
- falcolt ajtószárnyban rugós-zárnyelvs zár, falcolatlanban mágneszár (opcionálisan rugós-zárnyelvs): kulcsos, zárbetétes, takarékos vagy blokkolható, ezüst színben (felár ellenében fekete); opcionálisan felár ellenében mágneszár fekete, arany vagy fehér színben

ÜVEGEZÉS

- alapértelmezett 4 mm-es edzett tejuveg vagy átlátszó üveg, felár ellenében VSG 221 ragasztott tejuveg vagy fekete biztonsági, mindkét oldalon sima üveg
- lehetőség az üvegezés oldalának megváltoztatására REWERS-re (AWERS az alapértelmezett üvegezés), 154. oldal

FELÁRAS EXTRÁK

gyári átmenő furat a kilincsekhez (ún. osztott), ajtószárny szettel együtt rendelve

fordított ajtószárny

rekuperációs rés sztenderd vagy mini, szellőzési alulvágás sztenderd vagy mini (153. oldal)

falcolt és falcolatlan ajtószárny „100”

fém takarókupakok a pántokra a falcolt ajtószárnyban (szín: matt nikkel, patina, fényes króm, fényes sárgaréz, fehér és fekete)

váltás fekete színű pántokra, zárlemezre és zárra falcos ajtószárnyak esetén

VSG 221 ragasztott üveg, biztonsági, mindkét oldalon sima

automata küszöb

falc nélküli ajtószárny esetén mágneszárra cserélhető fekete, fehér vagy arany színben

váltás fekete, fehér vagy arany színű pántokra és zárlemezre falc nélküli ajtószárnyakhoz

szabvány PL2112

+15% a szárny felár előtti árához

ragasztott fából készült függőleges keretelemek

LAKKOZOTT UV



FEHÉR TITÁN UV



KASMÍR TITÁN UV

ÚJDONSÁG

ELÉRHETŐ MEGOLDÁSOK (158-169. oldal)

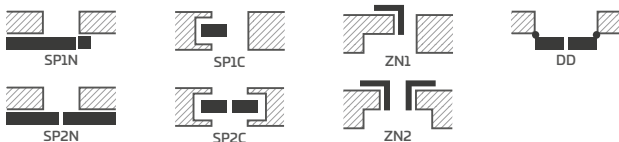

ELÉRHETŐ AJTÓSZÁRNY SZÉLESSÉGEK ÚJDONSÁG

60 65 70 75 80N²⁾ 80 85 90 95 100

²⁾ csak falcolatlan ajtószárnyakhoz

³⁾ dekoratív korona pilaszterekkel külön fizetendő, 155. oldal

⁴⁾ nem vonatkozik az ívekre



AMARYLIS

LAKKOZOTT AJTÓSZÁRNYAK FALCOLT, FALCOLATLAN ÉS FORDÍTOTT KIVITELBEN



AMARYLIS 9 BELLA SLIM fényes sárgaréz kilincssel, díszüvegezással (relief), dekoratív koronával és pilaszterekkel³⁾



AMARYLIS 1



AMARYLIS 2



AMARYLIS 3



AMARYLIS 4



AMARYLIS 5



AMARYLIS 6



AMARYLIS 7



AMARYLIS 8



AMARYLIS 9



Kétoldalas, ragasztott osztóléc, 25 mm széles

AMARYLIS 6 CUBE PREMIUM fekete matt kilincsel, díszüvegezéssel (relief)



SZERKEZET

- falcolt, falcolatlan vagy felár ellenében fordított ajtószárny STILE technológiával készítve
- függőleges és vízszintes keretelemek MDF lapból, fóliázva és tartós UV-lakkal festve
- opcionálisan felár ellenében ragasztott fa függőleges keretelemek HDF és MDF lapokkal borítva
- kétoldalas, üvegre ragasztott osztóléc, 25 mm széles, magassága: függőleges 12 mm, vízszintes 8 mm
- opcionálisan felár ellenében ajtótok-szélesítő panelek, valamint korona és pilaszterek str. 155-157
- ajtószárny saját kezű rövidítésének lehetősége – részletek a 153. oldalon

KIALAKÍTÁS

- az ajtószárnyak és ajtótokok vízbázisú, UV-technológiával keményített lakkal festve, amely nagy ellenállóképeséget biztosít a nehéz használati körülmények között

VASALAT

- három ezüst színű, 2-csapos pánt vízszintes állítási lehetőséggel a falcos ajtószárnyban, vagy felár ellenében fekete
- két pánt (felár ellenében harmadik is) rejtett a falc nélküli ajtószárnyban, festett ezüst színben (opcionálisan felár ellenében fekete, arany vagy fehér színben); a pántokat a tokhoz szállítjuk és azzal együtt árazzuk
- falcolt ajtószárnyban rugós-zárnyelvszár, falcolatlanban mágneszár (opcionálisan rugós-zárnyelvszár): kulcsos, zárbetétes, takarékos vagy blokkolható, ezüst színben (felár ellenében fekete); opcionálisan felár ellenében mágneszár fekete, arany vagy fehér színben

ÜVEGEZÉS

- alapértelmezés szerint 4 mm vastag edzett tejüveg vagy átlátszó üveg, felár ellenében VSG 221 ragasztott tejüveg vagy fekete biztonsági, mindkét oldalon sima, vagy 4 mm vastag dekoratív edzett üveg relief és point mintával **ÚJDONSÁG** (relief és point üveg egyik oldalon sima)
- lehetőség az üvegezés oldalának megváltoztatására REWERS-re (AWERS az alapértelmezett üvegezés), 154. oldal

FELÁRAS EXTRÁK

gyári átmenő furat a kilincsekhez (ún. osztott), ajtószárny szettel együtt rendelve

fordított ajtószárny

rekuperációs rés sztenderd vagy mini, szellőzési alulvágás sztenderd vagy mini (153. oldal)

falcolt és falcolatlan ajtószárny „100”

fém takarókupakok a pántokra a falcolt ajtószárnyban (szín: matt nikkel, patina, fényes króm, fényes sárgaréz, fehér és fekete)

váltás fekete színű pántokra, zárlemezsre és zárra falcos ajtószárnyak esetén

VSG 221 ragasztott üveg, biztonsági, mindkét oldalon sima vagy dekoratív üveg

automata küszöb

falc nélküli ajtószárny esetén mágneszárra cserélhető fekete, fehér vagy arany színben

váltás fekete, fehér vagy arany színű pántokra és zárlemezsre falc nélküli ajtószárnyakhoz

szabvány PL2112

+15% a szárny felár előtti árához

ragasztott fából készült függőleges keretelemek

LAKKOZOTT UV



FEHÉR TITÁN UV



KASMÍR TITÁN UV

ÚJDONSÁG

ELÉRHETŐ MEGOLDÁSOK (158-169. oldal)

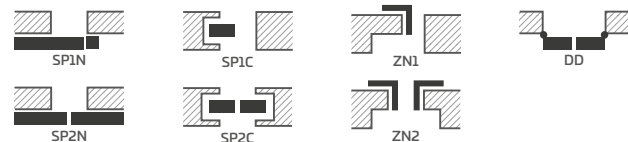

ELÉRHETŐ AJTÓSZÁRNY SZÉLESSÉGEK **ÚJDONSÁG**

60 65 70 75 80N²⁾ 80 85 90 95 100

²⁾ csak falcolatlan ajtószárnyakhoz

³⁾ dekoratív korona pilaszterekkel külön fizetendő, 155. oldal

⁴⁾ a készlet erejéig



PEONIA

LAKKOZOTT AJTÓSZÁRNYAK FALCOLT, FALCOLATLAN ÉS FORDÍTOTT KIVITELBEN



PEONIA 1 BELLA SLIM fényes sárgaréz kilincsel, dekoratív koronával és pilaszterekkel⁹⁾



PEONIA 1



PEONIA 2



PEONIA 3



Kétoldalas, ragasztott osztóléc, 25 mm széles



PEONIA 4



PEONIA 5



PEONIA 6



SZERKEZET

- falcolt, falcolatlan vagy felár ellenében fordított ajtószárny STILE technológiával készítve
- függőleges és vízszintes keretelemek MDF lapból, fóliázva és tartós UV-lakkal festve
- opcionálisan felár ellenében ragasztott fa függőleges keretelemek HDF és MDF lapokkal borítva
- 16 mm vastag HDF betétek tartós UV-lakkal festve
- Kétoldalas, üvegre ragasztott osztóléc, 25 mm széles, magassága: függőleges 12 mm, vízszintes 8 mm
- opcionálisan felár ellenében ajtótok-szélesítő panelek, valamint korona és pilaszterek str. 155-157
- lehetőség az ajtószárny saját kezű lerövidítésére, részletek a 153. oldalon

KIALAKÍTÁS

- az ajtószárnyak és ajtótokok vízbázisú, UV-technológiával keményített lakkal festve, amely nagy ellenállóképességet biztosít a nehéz használati körülmények között

VASALAT

- három ezüst színű, 2-csapos pánt vízszintes állítási lehetőséggel a falcolt ajtószárnyban, vagy felár ellenében fekete
- két pánt (felár ellenében harmadik is) rejtett a falc nélküli ajtószárnyban, festett ezüst színben (opcionálisan felár ellenében fekete, arany vagy fehér színben); a pántokat a tokhoz szállítjuk és azzal együtt árazzuk
- falcolt ajtószárnyban rugós-zárnyelves zár, falcolatlanban mágneszár (opcionálisan rugós-zárnyelves): kulcsos, zárbetétes, takarékos vagy blokkolható, ezüst színben (felár ellenében fekete); opcionálisan felár ellenében mágneszár fekete, arany vagy fehér színben

ÜVEGEZÉS

- alapfelszereltségben tejüveg vagy átlátszó edzett üveg, felár ellenében VSG 221 ragasztott biztonsági üveg tejfehér vagy fekete, mindkét oldalon sima vagy 4 mm-es díszüveg (relief és point) **ÚJDONSÁG** (relief és point üveg egyik oldalon sima)
- lehetőség az üvegezés oldalának megváltoztatására REWERS-re (AWERS az alapértelmezett üvegezés), 154. oldal

FELÁRAS EXTRÁK

gyári átmenő furat a kilincsekhez (ún. osztott), ajtószárny szettel együtt rendelve

fordított ajtószárny

rekuperációs rész sztenderd vagy mini, szellőzési alulvágás sztenderd vagy mini (153. oldal)

falcolt és falcolatlan ajtószárny „100”

fém takarókupakok a pántokra a falcolt ajtószárnyban (szín: matt nikkel, patina, fényes króm, fényes sárgaréz, fehér és fekete)

váltás fekete színű pántokra, zárlemezre és zárra falcolt ajtószárnyak esetén

VSG 221 ragasztott üveg, biztonsági, mindkét oldalon sima vagy dekoratív üveg

automata küszöb

falc nélküli ajtószárny esetén mágneszárra cserélhető fekete, fehér vagy arany színben

váltás fekete, fehér vagy arany színű pántokra és zárlemezre falc nélküli ajtószárnyakhoz

szabvány PL2112

+15% a szárny felár előtti árához

ragasztott fából készült függőleges keretelemek

LAKKOZOTT UV



ELÉRHETŐ MEGOLDÁSOK (158-169. oldal)

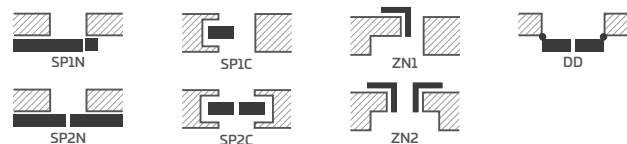

ELÉRHETŐ AJTÓSZÁRNY SZÉLESSÉGEK **NOWÓC**



²⁾ csak falcolatlan ajtószárnyakhoz

³⁾ dekoratív korona pilaszterekkel külön fizetendő, 155. oldal

⁴⁾ a készlet erejéig



MISKANT

LAKKOZOTT AJTÓSZÁRNYAK FALCOLT, FALCOLATLAN ÉS FORDÍTOTT KIVITELBEN



MISKANT 2 BELLA SLIM fekete matt kilincssel



MISKANT 1



MISKANT 2



MISKANT 3



18 mm széles fekete vonalak
szitanyomásos technológiával
festve



MISKANT 4



MISKANT 5



MISKANT 6

MISKANT 4 BELLA SLIM fekete matt kilincsel



SZERKEZET

- falcolt, falcolatlan vagy felár ellenében fordított ajtószárny STILE technológiával készítve
- függőleges és vízszintes keretelemek MDF lapból, fóliázva és tartós UV-lakkal festve
- opcionálisan felár ellenében ragasztott fa függőleges keretelemek HDF és MDF lapokkal borítva
- opcionálisan felár ellenében ajtótok-szélesítő panelek, valamint korona és pilaszterek str. 155-157
- lehetőség az ajtószárny saját kezű lerövidítésére, részletek a 153. oldalon

KIALAKÍTÁS

- az ajtószárnyak és ajtótokok vízbázisú, UV-technológiával keményített lakkal festve, amely nagy ellenálló képességet biztosít a nehéz használati körülmények között

VASALAT

- három ezüst színű, 2-csapos pánt vízszintes állítási lehetőséggel a falcolt ajtószárnyban, vagy felár ellenében fekete
- két pánt (felár ellenében harmadik is) rejtett a falc nélküli ajtószárnyban, festett ezüst színben (opcionálisan felár ellenében fekete, arany vagy fehér színben); a pántokat a tokhoz szállítjuk és azzal együtt árazzuk
- falcolt ajtószárnyban rugós-zárnyelvs zár, falcolatlanban mágneszár (opcionálisan rugós-zárnyelvs): kulcsos, zárbetétes, takarékos vagy blokkolható, ezüst színben (felár ellenében fekete); opcionálisan felár ellenében mágneszár fekete, arany vagy fehér színben

ÜVEGEZÉS

- edzett tejüveg (MISKANT 2, 4, 6) vagy átlátszó (MISKANT 1, 3, 5) 4 mm vastagságban, vagy felár ellenében VSG ragasztott üveg belső applikációval
- lehetőség az üvegezés oldalának megváltoztatására REWERS-re (AWERS az alapértelmezett üvegezés), 154. oldal
- fekete vonalak szitanyomásos technológiával festve az üveg egyik oldalán, 18 mm szélességben (vastagságban)

FELÁRAS EXTRÁK

gyári átmenő furat a kilincsekhez (ún. osztott), ajtószárny szettel együtt rendelve

fordított ajtószárny

VSG ragasztott átlátszó üvegek belső applikációval fekete vagy fehér színben

rekuperációs rés sztenderd vagy mini, szellőzési alulvágás sztenderd vagy mini (153. oldal)

falcolt és falcolatlan ajtószárny „100”

fém takarókupakok a pántokra a falcolt ajtószárnyban (szín: matt nikkél, patina, fényes króm, fényes sárgaréz, fehér és fekete)

váltás fekete színű pántokra, zárlemezre és zárra falcolt ajtószárnyak esetén

automata küszöb

falc nélküli ajtószárny esetén mágneszárra cserélhető fekete, fehér vagy arany színben

váltás fekete, fehér vagy arany színű pántokra és zárlemezre falc nélküli ajtószárnyakhoz

ragasztott fából készült függőleges keretelemek

LAKKOZOTT UV



FEHÉR TITÁN UV



KASMÍR TITÁN UV

ÚJDONSÁG

ELÉRHETŐ MEGOLDÁSOK (158-169. oldal)

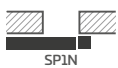

SP1N



SP1C

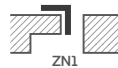

ZN1

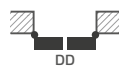

DD

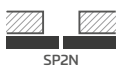

SP2N

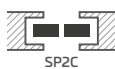

SP2C



ZN2

ELÉRHETŐ AJTÓSZÁRNY SZÉLESSÉGEK **ÚJDONSÁG**

60 65 70 75 80N²⁾ 80 85 90 95 100

²⁾ csak falcolatlan ajtószárnyakhoz

³⁾ a készlet erejéig



NEMEZJA

LAKKOZOTT AJTÓSZÁRNYAK FALCOLT, FALCOLATLAN ÉS FORDÍTOTT KIVITELBEN



NEMEZJA 14 KASMÍR TITÁN UV BELLA SLIM fényes sárgaréz kilincssel, dekoratív koronával és pilaszterekkel³⁾



NEMEZJA 4



NEMEZJA 6



NEMEZJA 7



NEMEZJA 8



NEMEZJA 9



Fazettált panel



NEMEZJA 10



NEMEZJA 11



NEMEZJA 12



NEMEZJA 15

ÚJDONSÁG



NEMEZJA 16

ÚJDONSÁG

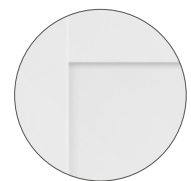

NEMEZJA 16
Egyenes panel

NEMEZJA 8 BELLA SLIM fényes sárgaréz kilincsel



SZERKEZET

- falcolt, falcolatlan vagy felár ellenében fordított ajtószárny STILE technológiával készítve
- függőleges és vízszintes keretelemek MDF lapból, fóliázva és tartós UV-lakkal festve
- opcionálisan felár ellenében ragasztott fa függőleges keretelemek HDF és MDF lapokkal borítva
- 16 mm vastag HDF panelek, letörtek és simák (NEMEZJA 15), tartós UV-lakkal festve
- opcionálisan felár ellenében ajtótok-szélesítő panelek, valamint korona és pilaszterek str. 155-157
- lehetőség az ajtószárny saját kezű lerövidítésére, részletek a 153. oldalon

KIALAKÍTÁS

- az ajtószárnyak és ajtótokok vízbázisú, UV-technológiával keményített lakkal festve, amely nagy ellenállóképességet biztosít a nehéz használati körülmények között

VASALAT

- három ezüst színű, 2-csapos pánt vízszintes állítási lehetőséggel a falcos ajtószárnyban, vagy felár ellenében fekete
- két pánt (felár ellenében harmadik is) rejtett a falc nélküli ajtószárnyban, festett ezüst színben (opcionálisan felár ellenében fekete, arany vagy fehér színben); a pántokat a tokhoz szállítjuk és azzal együtt árazzuk
- falcolt ajtószárnyban rugós-zárnyelvs zár, falcolatlanban mágneszár (opcionálisan rugós-zárnyelvs): kulcsos, zárbetétes, takarékos vagy blokkolható, ezüst színben (felár ellenében fekete); opcionálisan felár ellenében mágneszár fekete, arany vagy fehér színben

ÜVEGEZÉS

- alapfelszereltségben tejjüveg vagy átlátszó edzett üveg, felár ellenében VSG 221 ragasztott biztonsági üveg tejfehér vagy fekete, mindkét oldalon sima vagy 4 mm-es dízüveg (relief és point) **ÚJDONSÁG** NEMEZJA 4, 7, 11, 15 esetén (relief és point üveg egyik oldalon sima)
- lehetőség az üvegezés oldalának megváltoztatására REWERS-re (AWERS az alapértelmezett üvegezés), 154. oldal

FELÁRAS EXTRÁK

gyári átmenő furat a kilincsekhez (ún. osztott), ajtószárny szettel együtt rendelve

fordított ajtószárny

rekuperációs rés sztenderd vagy mini, szellőzési alulvágás sztenderd vagy mini (153. oldal)

falcolt és falcolatlan ajtószárny „100”

fém takarókupakok a pántokra a falcolt ajtószárnyban (szín: matt nikkel, patina, fényes króm, fényes sárgaréz, fehér és fekete)

váltás fekete színű pántokra, zárlemeze és zárra falcos ajtószárnyak esetén

VSG 221 ragasztott üveg, biztonsági, mindkét oldalon sima vagy dekoratív üveg

automata küszöb

falc nélküli ajtószárny esetén mágneszárra cserélhető fekete, fehér vagy arany színben

váltás fekete, fehér vagy arany színű pántokra és zárlemeze falc nélküli ajtószárnyakhoz

szabvány PL2112

+15% a szárny felár előtti árához

ragasztott fából készült függőleges keretelemek

LAKKOZOTT UV



FEHÉR TITÁN UV



KASMÍR TITÁN UV

ÚJDONSÁG

ELÉRHETŐ MEGOLDÁSOK (158-169. oldal)

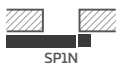

SP1N



SP1C

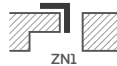

ZN1

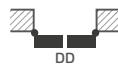

DD

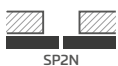

SP2N

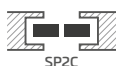

SP2C



ZN2

ELÉRHETŐ AJTÓSZÁRNY SZÉLESSÉGEK **NOWOŚĆ**

60 65 70 75 80N²⁾ 80 85 90 95 100

²⁾ csak falcolatlan ajtószárnyakhoz

³⁾ dekoratív korona pilaszterekkel külön fizetendő, 155. oldal

⁴⁾ a készlet erejéig



LAURENCJA

LAKKOZOTT AJTÓSZÁRNYAK FALCOLT, FALCOLATLAN



LAURENCJA 1 BELLA SLIM fekete matt kilincssel, fekete VSG üvegezéssel



LAURENCJA 1



LAURENCJA 2



LAURENCJA 3



LAURENCJA 4



LAURENCJA 5



LAURENCJA 6

LAURENCIA | BELLA SLIM fekete matt kilincsel és fekete VSG 221 ragasztott üvegezéssel



SZERKEZET

- falcolt, falcolatlan ajtószárny STILE technológiával készítve
- függőleges és vízszintes keretelemek MDF lapból, fóliázva és tartós UV-lakkal festve
- opcionálisan felár ellenében ragasztott fa függőleges keretelemek HDF és MDF lapokkal borítva
- 4 mm vastag HDF betétek tartós UV-lakkal festve
- opcionálisan felár ellenében ajtótok-szélesítő panelek, valamint korona és pilaszterek str. 155-157
- lehetőség az ajtószárny saját kezű lerövidítésére, részletek a 153. oldalon

KIALAKÍTÁS

- az ajtószárnyak és ajtótokok vízbázisú, UV-technológiával keményített lakkal festve, amely nagy ellenállóképességet biztosít a nehéz használati körülmények között

VASALAT

- három ezüst színű, 2-csapos pánt vízszintes állítási lehetőséggel a falcos ajtószárnyban, vagy felár ellenében fekete
- két pánt (felár ellenében harmadik is) rejtett a falc nélküli ajtószárnyban, festett ezüst színben (opcionálisan felár ellenében fekete, arany vagy fehér színben); a pántokat a tokhoz szállítjuk és azzal együtt árazzuk
- falcolt ajtószárnyban rugós-zárnyelvs zár, falcolatlanban mágneszár (opcionálisan rugós-zárnyelvs): kulcsos, zárbetétes, takarékos vagy blokkolható, ezüst színben (felár ellenében fekete); opcionálisan felár ellenében mágneszár fekete, arany vagy fehér színben

ÜVEGEZÉS

- alapértelmezés szerint tejúveg vagy átlátszó üveg, felár ellenében ragasztott VSG 221 biztonsági tejúveg vagy fekete üveg, mindkét oldalon sima
- lehetőség az üvegezés oldalának megváltoztatására REWERS-re (AWERS az alapértelmezett üvegezés), 154. oldal

FELÁRAS EXTRÁK

gyári átmenő furat a kilincsekhez (ún. osztott), ajtószárny szettrel együtt rendelve

rekuperációs rés sztenderd vagy mini, szellőzési alulvágás sztenderd vagy mini (153. oldal)

falcolt és falcolatlan ajtószárny „100”

fém takarókupakok a pántokra a falcolt ajtószárnyban (szín: matt nikkal, patina, fényes króm, fényes sárgaréz, fehér és fekete)

váltás fekete színű pántokra, zárlemezre és zárra falcos ajtószárnyak esetén

VSG 221 ragasztott üveg, biztonságos, mindkét oldalon sima

automata küszöb

falc nélküli ajtószárny esetén mágneszárra cserélhető fekete, fehér vagy arany színben

váltás fekete, fehér vagy arany színű pántokra és zárlemezre falc nélküli ajtószárnyakhoz

ragasztott fából készült függőleges keretelemek

LAKKOZOTT UV



FEHÉR TITÁN UV



KASMÍR TITÁN UV

ÚJDONSÁG

ELÉRHETŐ MEGOLDÁSOK (158-169. oldal)

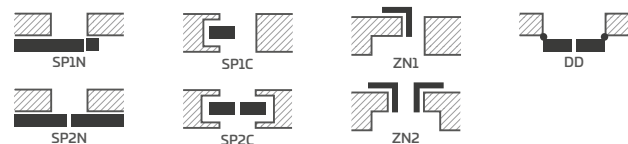

ELÉRHETŐ AJTÓSZÁRNY SZÉLESSÉGEK NOWOŚĆ

60 65 70 75 80N²⁾ 80 85 90 95 100

²⁾ csak falcolatlan ajtószárnyakhoz

³⁾ a készlet erejéig



BALDUR

LAKKOZOTT AJTÓSZÁRNYAK FALCOLT, FALCOLATLAN ÉS FORDÍTOTT KIVITELBEN



BALDUR 1 BELLA SLIM fekete matt kilincsel és ragasztott VSG 441 fekete üvegezéssel



BALDUR 1



BALDUR 2



BALDUR 3



BALDUR 4



BALDUR 5



BALDUR 6



BALDUR 7



BALDUR 8

BALDUR 7 CUBE PREMIUM fekete matt kilincsel



SZERKEZET

- falcos, fordított vagy falc nélküli ajtószárny
- belső MDF keret, két HDF lappal borítva
- opcionálisan felár ellenében belső fa keretelem (oldalak és felső, alsó MDF), két HDF lappal borítva
- stabilizáló "méhsejt" betét vagy felár ellenében kitöltés teljes lemezzel
- opcionálisan felár ellenében ajtótok-szélesítő panelek, valamint korona és pilaszterek str. 155-157
- az ajtószárny saját kezű lerövidítésének lehetősége, részletek a 153. oldalon (nem vonatkozik a BALDUR 1, 3, 5 modellekre)

KIALAKÍTÁS

- az ajtószárnyak és ajtótokok vízbázisú, UV-technológiával keményített lakkal festve, amely nagy ellenállóképességet biztosít a nehéz használati körülmények között
- az ajtószárny éle sztenderd vagy falc nélküli technológiával készül
- tolóajtó rendszerekben a BALDUR 1 alsó üvegrészen látható profil található (17 mm magas), alumínium vagy fekete színben

VASALAT

- három csapos zsanér a falcos ajtószárnyban, ezüst színben vagy felár ellenében feketében
- két zsanér (felár ellenében harmadik) rejtve a falc nélküli ajtószárnyban, valamint két zsanér a fordított ajtószárnyban (felár ellenében harmadik), ezüst színben festve (opcionálisan felár ellenében fekete, arany vagy fehér színben); a zsanérok az ajtótokkal együtt kerülnek szállításra és árazásra
- zár: retesz-zárnyelvel a falcos ajtószárnyban és mágneszár a falc nélküli ajtószárnyban (opcionálisan retesz-zárnyelvel): kulcsos, zárbetétes, takarékos vagy blokkolható, ezüst színben (felár ellenében fekete); opcionálisan felár ellenében mágneszár fekete, arany vagy fehér színben
- mágneszár a fordított ajtószárnyban: kulcsos, zárbetétes, takarékos vagy blokkolható, ezüst színben; opcionálisan felár ellenében fekete, arany vagy fehér színben

ÜVEGEZÉS

- **BALDUR 1, 3, 5 esetén alapértelmezés szerint ragasztott és edzett VSG/ESG 441 biztonsági üveg, tejúveg vagy fekete, mindkét oldalon sima**
- állandó üvegezési szélesség; BALDUR 1 - 50 mm, BALDUR 3, 5 - 210 mm

LAKKOZOTT UV



ELÉRHETŐ MEGOLDÁSOK^{1) 3)} (158-169. oldal)

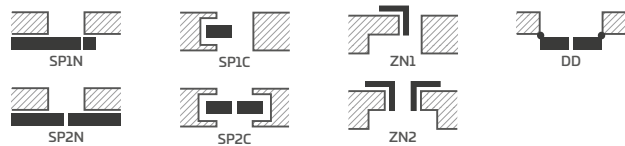

ELÉRHETŐ AJTÓSZÁRNY SZÉLESSÉGEK ÚJDONSÁG

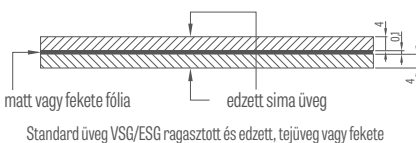

MARÁS

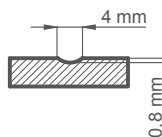

ALSÓ SZELLŐZŐNYÍLÁS

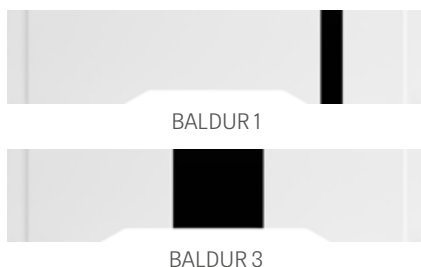

FELÁRAS EXTRÁK

fordított ajtószárny

kitöltés teljes lemezzel

rekuperációs rés sztenderd vagy mini, szellőzési alulvágás sztenderd vagy mini (153. oldal)

falcolt és falcotlan ajtószárny „100”

további alsó gerenda, amely lehetővé teszi

az ajtószárny saját kezű lerövidítését maximum 8 cm-ig (nem vonatkozik a Baldur 1, 3, 5 modellekre)

fém takarókupakok a pántokra a falcolt ajtószárnyban (szín: matt nikkel, patina, fényes króm, fényes sárgaréz, fehér és fekete)

váltás fekete színű pántokra, zárlemezre és zárra falcos ajtószárnyak esetén

automata küszöb (nem vonatkozik a BALDUR 1, 3, 5 modellekre)

falc nélküli és fordított ajtószárnyak esetén mágneszár cserélhető fekete, fehér vagy arany színben

váltás fekete, fehér vagy arany színű pántokra és zárlemezre falc nélküli ajtószárnyakhoz

belső fa keretelem (oldalak és felső, alsó MDF)

szabvány PL2112

¹⁾ a BALDUR 3, 5 model nem elérhető tolóajtó rendszerekben és kétszárnyú ajtók esetén

³⁾ a BALDUR 1 modell nem elérhető falban futó tolóajtó rendszerekben

⁴⁾ csak falc nélküli és fordított ajtószárnyakhoz

⁵⁾ csak a BALDUR 1 falc nélküli és fordított változatához

⁶⁾ a készlet erejéig



ANUBIS

LAKKOZOTT AJTÓSZÁRNYAK FALCOLT, FALCOLATLAN ÉS FORDÍTOTT KIVITELBEN



ANUBIS 1 PL2112 szabvány szerint, BELLA SLIM fényes króm kilincssel



ANUBIS1



ANUBIS2



ANUBIS3



ANUBIS4



ANUBIS5



SZERKEZET

- falcos, fordított vagy falc nélküli ajtószárny
- belső MDF keret, két HDF lappal borítva
- opcionálisan felár ellenében belső fa keretelem (oldalak és felső, alsó MDF), két HDF lappal borítva
- stabilizáló "méhsejt" betét vagy felár ellenében kitöltés teljes lemezzel
- opcionálisan felár ellenében ajtótok-szélesítő panelek, valamint korona és pilaszterek str: 155-157
- lehetőség az ajtószárny saját kezű lerövidítésére, részletek a 153. oldalon

KIALAKÍTÁS

- az ajtószárnyak és ajtótokok vízbázisú, UV-technológiával keményített lakkal festve, amely nagy ellenállóképeséget biztosít a nehéz használati körülmények között
- az ajtószárny éle sztenderd vagy falc nélküli technológiával készül

VASALAT

- három csapos zsanér a falcos ajtószárnyban, ezüst színben vagy felár ellenében feketében
- két pánt (felár ellenében harmadik) rejtve a falc nélküli ajtószárnyban, valamint két pánt a fordított ajtószárnyban (felár ellenében harmadik), ezüst színre festve (opcionálisan felár ellenében fekete, arany vagy fehér színben); a pántokat az ajtótokkal együtt szállítjuk és árazzuk
- zár: retesz-zárnyelvvel a falcos ajtószárnyban és mágneszár a falc nélküli ajtószárnyban (opcionálisan retesz-zárnyelvvel): kulcsos, zárbetétes, takarékos vagy blokkolható, ezüst színben (felár ellenében fekete); opcionálisan felár ellenében mágneszár fekete, arany vagy fehér színben
- mágneszár a fordított ajtószárnyban: kulcsos, zárbetétes, takarékos vagy blokkolható, ezüst színben; opcionálisan felár ellenében fekete, arany vagy fehér színben

MARÁS

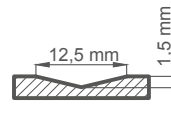

FELÁRAS EXTRÁK

fordított ajtószárny

kitöltés teljes lemezzel

rekuperációs rés sztenderd vagy mini, szellőzési alulvágás sztenderd vagy mini (153. oldal)

falcot és falcolatlan ajtószárny „100”

további alsó gerenda (az ajtószárny saját kezű lerövidítése max. 8 cm-ig lehetséges)

fém takarókupakok a pántokra a falcot ajtószárnyban (szín: matt nikkel, patina, fényes króm, fényes sárgaréz, fehér és fekete)

váltás fekete színű pántokra, zárlemezre és zárra falcos ajtószárnyak esetén

automata küszöb

falc nélküli és fordított ajtószárnyak esetén mágneszár cserélhető fekete, fehér vagy arany színben

váltás fekete, fehér vagy arany színű pántokra és zárlemezre falc nélküli ajtószárnyakhoz

belső fa keretelem (oldalak és felső, alsó MDF)

szabvány PL2112

LAKKOZOTT UV



FEHÉR TITÁN UV



KASMÍR TITÁN UV

ÚJDONSÁG

ELÉRHETŐ MEGOLDÁSOK (158-169. oldal)

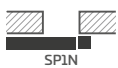

SP1N



SP1C



ZN1

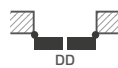

DD

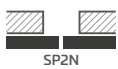

SP2N

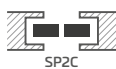

SP2C



ZN2

ELÉRHETŐ AJTÓSZÁRNY SZÉLESSÉGEK

60 70 80N²⁾ 80 90 100

²⁾ csak falc nélküli és fordított ajtószárnyakhoz

³⁾ a készlet erejéig



UNO PREMIUM

LAKKOZOTT AJTÓSZÁRNYAK FALCOLT, FALCOLATLAN ÉS FORDÍTOTT KIVITELBEN



UNO PREMIUM BELLA SLIM fényes sárgaréz KILINCSEL

Falc nélküli AJTÓK, takaróléc 8 cm, TOK ILLESZTÉSE 90°, nézet az AJTÓTÓK oldaláról



Falc AJTÓK, takaróléc 8 cm, TOK ILLESZTÉSE 45°, nézet az AJTÓTÓK oldaláról



Falc AJTÓK, takaróléc 6 cm, TOK ILLESZTÉSE 45°, nézet a pántok oldaláról



UNO PREMIUM CUBE fekete matt kilincssel



SZERKEZET

- falcos, fordított vagy falc nélküli ajtószárny
- belső MDF keret, két HDF lappal borítva
- opcionálisan felár ellenében belső fa keretelem (oldalak és felső, alsó MDF), két HDF lappal borítva
- stabilizáló "méhsejt" betét vagy felár ellenében kitöltés teljes lemezzel
- opcionálisan felár ellenében ajtótok-szélesítő panelek, valamint korona és pilaszterek str. 155-157
- lehetőség az ajtószárny saját kezű lerövidítésére, részletek a 153. oldalon

KIALAKÍTÁS

- az ajtószárnyak és ajtótokok vízbázisú, UV-technológiával keményített lakkal festve, amely nagy ellenállóképeséget biztosít a nehéz használati körülmények között
- az ajtószárny éle sztenderd technológiával készült

VASALAT

- három csapos zsanér a falcos ajtószárnyban, ezüst színben vagy felár ellenében feketeiben
- két pánt (felár ellenében harmadik) rejtve a falc nélküli ajtószárnyban, valamint két pánt a fordított ajtószárnyban (felár ellenében harmadik), ezüst színre festve (opcionálisan felár ellenében fekete, arany vagy fehér színben); a pántokat az ajtótokkal együtt szállítjuk és árazzuk
- zár: retesz-zárnyelvvel a falcos ajtószárnyban és mágneszár a falc nélküli ajtószárnyban (opcionálisan retesz-zárnyelvvel): kulcsos, zárbetétes, takarékos vagy blokkolható, ezüst színben (felár ellenében fekete); opcionálisan felár ellenében mágneszár fekete, arany vagy fehér színben
- mágneszár a fordított ajtószárnyban: kulcsos, zárbetétes, takarékos vagy blokkolható, ezüst színben; opcionálisan felár ellenében fekete, arany vagy fehér színben

FELÁRAS EXTRÁK

fordított ajtószárny

kitöltés teljes lemezzel

rekuperációs rés sztenderd vagy mini, szellőzési alulvágás sztenderd vagy mini (153. oldal)

falcolt és falcolatlan ajtószárny „100”

falc és falc nélküli ajtószárny „110”

további alsó gerenda (az ajtószárny saját kezű lerövidítése max. 8 cm-ig lehetséges)

fém takarókupakok a pántokra a falcolt ajtószárnyban (szín: matt nikkel, patina, fényes króm, fényes sárgaréz, fehér és fekete)

váltás fekete színű pántokra, zárlemeze és zárfa falcos ajtószárnyak esetén

automata küszöb

falc nélküli és fordított ajtószárnyak esetén mágneszár cserélhető fekete, fehér vagy arany színben

váltás fekete, fehér vagy arany színű pántokra és zárlemeze falc nélküli ajtószárnyakhoz

kerek ablak rozsdamentes acélból: polírozott „króm” vagy kefélt „szatén”, valamint fekete matt; decormat tejüveg, átlátszó üveg, ablak átmérője: belső 235 mm, külső 350 mm)

belső fa keretelem (oldalak és felső, alsó MDF)

szabvány PL2112

LAKKOZOTT UV



FEHÉR TITÁN UV



KASMÍR TITÁN UV

ÚJDONSÁG

ELÉRHETŐ MEGOLDÁSOK (158-169. oldal)

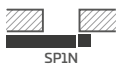

SP1N



SP1C



ZN1



DD

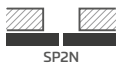

SP2N

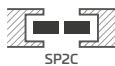

SP2C



ZN2

ELÉRHETŐ AJTÓSZÁRNY SZÉLESSÉGEK **ÚJDONSÁG**

60N ²⁾	60	65	70N ²⁾	70	75	80N ²⁾	80	85	90N ²⁾
90	95	100	110						

²⁾ csak falc nélküli és fordított ajtószárnyakhoz

³⁾ a készlet erejéig

TURAN

LAKKOZOTT AJTÓSZÁRNYAK FALCOLT, FALCOLATLAN ÉS FORDÍTOTT KIVITELBEN



verseny
döntőse

2019



TURAN 8³⁾ szabvány PL2112 szerint, fekete VSG 221 ragasztott üvegezéssel, QUANTA FIT fekete matt kilincssel



TURAN 1



TURAN 2



TURAN 3



TURAN 4



TURAN 5



TURAN 6



TURAN 7*)



TURAN 8

*) a képen a REWERS változat látható

TURAN8 BELLA SLIM fekete matt kilincssel



SZERKEZET

- falcolt, falcolatlan vagy felár ellenében fordított ajtószárny STILE technológiával készítve
- függőleges és vízszintes keretelemek MDF lapból, fóliázva és tartós UV-lakkal festve
- opcionálisan felár ellenében ragasztott fa függőleges keretelemek HDF és MDF lapokkal borítva
- a TURAN 8 modellben³⁾ 3 mm vastag, nedvességálló HDF lapból készült panel mindkét oldalán üvegre ragasztva. A panel éle mindig az ajtószárny színében.
- 16 mm vastag MDF lapból készült betétek, marva és UV-álló lakkal festve
- opcionálisan felár ellenében ajtótok-szélesítő panelek, valamint korona és pilaszterek str. 155-157
- lehetőség az ajtószárny saját kezű lerövidítésére, részletek a 153. oldalon

KIALAKÍTÁS

- az ajtószárnyak és ajtótokok vízbázisú, UV-technológiával keményített lakkal festve, amely nagy ellenállóképességet biztosít a nehéz használati körülmények között

VASALAT

- három ezüst színű, 2-csapos pánt vízszintes állítási lehetőséggel a falcos ajtószárnyban, vagy felár ellenében fekete
- két pánt (felár ellenében harmadik is) rejtett a falc nélküli ajtószárnyban, festett ezüst színben (opcionálisan felár ellenében fekete, arany vagy fehér színben); a pántokat a tokhoz szállítjuk és azzal együtt árazzuk
- falcolt ajtószárnyban rugós-zárnyelves zár, falcolatlanban mágneszár (opcionálisan rugós-zárnyelves): kulcsos, zárbetétes, takarékos vagy blokkolható, ezüst színben (felár ellenében fekete); opcionálisan felár ellenében mágneszár fekete, arany vagy fehér színben

ÜVEGEZÉS

- TURAN 1 és TURAN 8 modellek: 4 mm vastag edzett tejüveg vagy átlátszó üveg, felár ellenében VSG 221 ragasztott tejüveg vagy fekete biztonsági üveg, mindkét oldalon sima, vagy 4 mm-es dekoratív edzett üveg relief és point **ÚJDONSÁG** TURAN 1 esetén (relief és point üveg egyik oldala sima)
- TURAN 7 modell egyoldalasan tükörrel elérhető. Másik oldal – UV-lakkozott lap. Előlap – tükör a pántok oldalán.
- TURAN 8 modell – fix üvegezési szélesség: 50 mm

FELÁRAS EXTRÁK

gyári átmenő furat a kilincsekhez (ún. osztott), ajtószárny szettel együtt rendelve

fordított ajtószárny

rekuperációs részterd vagy mini, szellőzési alulvágás szterd vagy mini (153. oldal)

falcolt és falcolatlan ajtószárny „100”

fém takarókupakok a pántokra a falcolt ajtószárnyban (szín: matt nikkel, patina, fényes króm, fényes sárgaréz, fehér és fekete)

váltás fekete színű pántokra, zárlemezre és zárfa falcos ajtószárnyak esetén

VSG 221 ragasztott biztonsági üveg, mindkét oldalon sima (TURAN 1 és TURAN 8 esetén) vagy dekoratív üveg

automata küszöb

falc nélküli ajtószárny esetén mágneszár cserélhető fekete, fehér vagy arany színben

váltás fekete, fehér vagy arany színű pántokra és zárlemezre falc nélküli ajtószárnyakhoz

szabvány PL2112

+15% a szárny felár előtti árához

ragasztott fából készült függőleges keretelemek

LAKKOZOTT UV



FEHÉR TITÁN UV



KASMÍR TITÁN UV

ÚJDONSÁG

ELÉRHETŐ MEGOLDÁSOK (158-169. oldal)

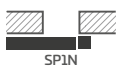

SP1N



SP1C

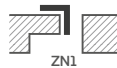

ZN1

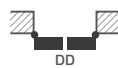

DD

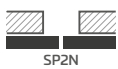

SP2N

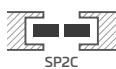

SP2C



ZN2

ELÉRHETŐ AJTÓSZÁRNY SZÉLESSÉGEK

60 70 80N²⁾ 80 90 100

MARÁS

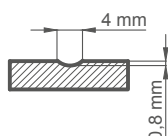

²⁾ csak falcolatlan ajtószárnyakhoz



MILDA

LAKKOZOTT AJTÓSZÁRNYAK FALCOLT, FALCOLATLAN ÉS FORDÍTOTT KIVITELBEN

A versenyre
ajánlott termék



2019



MILDA 4 CUBE PREMIUM fekete matt kilincssel



MILDA 1



MILDA 2



MILDA 3



MILDA 4



MILDA 5

MILDA 2 CUBE PREMIUM fekete matt kilíncssel



SZERKEZET

- falcos, fordított vagy falc nélküli ajtószárny
- belső MDF keret, két HDF lappal borítva
- opcionálisan felár ellenében belső fa keretelem (oldalak és felső, alsó MDF), két HDF lappal borítva
- stabilizáló "méhsejt" betét vagy felár ellenében kitöltés teljes lemezzel
- opcionálisan felár ellenében ajtótok-szélesítő panelek, valamint korona és pilaszterek str. 155-157
- lehetőség az ajtószárny saját kezű lerövidítésére, részletek a 153. oldalon

KIALAKÍTÁS

- az ajtószárnyak és ajtótokok vízbázisú, UV-technológiával keményített lakkal festve, amely nagy ellenállóképeséget biztosít a nehéz használati körülmények között
- az ajtószárny éle sztenderd vagy falc nélküli technológiával készül

VASALAT

- három csapos zsanér a falcos ajtószárnyban, ezüst színben vagy felár ellenében fekete
- két pánt (felár ellenében harmadik) rejtve a falc nélküli ajtószárnyban, valamint két pánt (felár ellenében harmadik) a fordított ajtószárnyban ezüst színre festve (opcionálisan felár ellenében fekete, arany vagy fehér színben); a pántokat az ajtótokkal együtt szállítjuk és árazzuk
- zár: retesz-zárnyelvvel a falcos ajtószárnyban és mágneszár a falc nélküli ajtószárnyban (opcionálisan retesz-zárnyelvvel): kulcsos, zárbetétes, takarékos vagy blokkolható, ezüst színben (felár ellenében fekete); opcionálisan felár ellenében mágneszár fekete, arany vagy fehér színben
- mágneszár a fordított ajtószárnyban: kulcsos, zárbetétes, takarékos vagy blokkolható, ezüst színben; opcionálisan felár ellenében fekete, arany vagy fehér színben

MARÁS

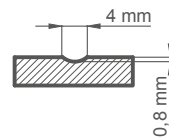

FELÁRAS EXTRÁK

fordított ajtószárny

kitöltés teljes lemezzel

rekuperációs rés sztenderd vagy mini, szellőzési alulvágás sztenderd vagy mini (153. oldal)

falcolt és falcotlan ajtószárny „100”

további alsó gerenda (az ajtószárny saját kezű lerövidítése max. 8 cm-ig lehetséges)

fém takarókupakok a pántokra a falcolt ajtószárnyban (szín: matt nikkel, patina, fényes króm, fényes sárgaréz, fehér és fekete)

váltás fekete színű pántokra, zárlemeze és zárra falcos ajtószárnyak esetén

automata küszöb

falc nélküli és fordított ajtószárnyak esetén mágneszár cserélhető fekete, fehér vagy arany színben

váltás fekete, fehér vagy arany színű pántokra és zárlemeze falc nélküli ajtószárnyakhoz

belső fa keretelem (oldalak és felső, alsó MDF)

szabvány PL2112

LAKKOZOTT UV



FEHÉR TITÁN UV



KASMÍR TITÁN UV

ÚJDONSÁG

ELÉRHETŐ MEGOLDÁSOK (158-169. oldal)

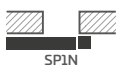

SP1N



SP1C



ZN1



DD

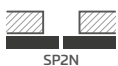

SP2N

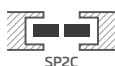

SP2C



ZN2

ELÉRHETŐ AJTÓSZÁRNY SZÉLESSÉGEK

60 70 80N²⁾ 80 90 100

²⁾ csak falc nélküli és fordított ajtószárnyakhoz

³⁾ a készlet erejéig



SYLENA

LAKKOZOTT AJTÓSZÁRNYAK FALCOLT, FALCOLATLAN ÉS FORDÍTOTT KIVITELBEN



SYLENA 5 BELLA SLIM fényes sárgaréz kilincssel



SYLENA 1



SYLENA 2



SYLENA 3



SYLENA 4



SYLENA 5



SYLENA 6



SYLENA 7



SYLENA 8

SYLENA 3 BELLA SLIM fekete matt klímccsel



SZERKEZET

- falcos, fordított vagy falc nélküli ajtószárny
- belső MDF keret, két HDF lappal borítva
- opcionálisan felár ellenében belső fa keretelem (oldalak és felső, alsó MDF), két HDF lappal borítva
- stabilizáló "méhsejt" betét vagy felár ellenében kitöltés teljes lemezzel
- opcionálisan felár ellenében ajtótok-szélesítő panelek, valamint korona és pilaszterek str: 155-157
- lehetőség az ajtószárny saját kezű lerövidítésére, részletek a 153. oldalon

KIALAKÍTÁS

- az ajtószárnyak és ajtótokok vízbázisú, UV-technológiával keményített lakkal festve, amely nagy ellenállóképeséget biztosít a nehéz használati körülmények között
- az ajtószárny éle sztenderd vagy falc nélküli technológiával készül

VASALAT

- három csapos zsanér a falcos ajtószárnyban, ezüst színben vagy felár ellenében feketeiben
- két pánt (felár ellenében harmadik) rejtve a falc nélküli ajtószárnyban, valamint két pánt (felár ellenében harmadik) a fordított ajtószárnyban ezüst színben festve (opcionálisan felár ellenében fekete, arany vagy fehér színben); a pántokat az ajtótokkal együtt szállítjuk és árazzuk
- zár: retesz-zárnyelvvel a falcos ajtószárnyban és mágneszár a falc nélküli ajtószárnyban (opcionálisan retesz-zárnyelvvel); kulcsos, zárbetétes, takarékos vagy blokkolható, ezüst színben (felár ellenében fekete); opcionálisan felár ellenében mágneszár fekete, arany vagy fehér színben
- mágneszár a fordított ajtószárnyban: kulcsos, zárbetétes, takarékos vagy blokkolható, ezüst színben; opcionálisan felár ellenében fekete, arany vagy fehér színben

MARÁS

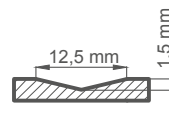

FELÁRAS EXTRÁK

fordított ajtószárny

kitöltés teljes lemezzel

rekuperációs rés sztenderd vagy mini, szellőzési alulvágás sztenderd vagy mini (153. oldal)

falcot és falcolatlan ajtószárny „100”

további alsó gerenda (az ajtószárny saját kezű lerövidítése max. 8 cm-ig lehetséges)

fém takarókupakok a pántokra a falcot ajtószárnyban (szín: matt nikkel, patina, fényes króm, fényes sárgaréz, fehér és fekete)

váltás fekete színű pántokra, zárlemeze és zárra falcos ajtószárnyak esetén

automata küszöb

falc nélküli és fordított ajtószárnyak esetén mágneszár cserélhető fekete, fehér vagy arany színben

váltás fekete, fehér vagy arany színű pántokra és zárlemeze falc nélküli ajtószárnyakhoz

belső fa keretelem (oldalak és felső, alsó MDF)

szabvány PL2112

LAKKOZOTT UV



FEHÉR TITÁN UV



KASMÍR TITÁN UV

ÚJDONSÁG

ELÉRHETŐ MEGOLDÁSOK (158-169. oldal)

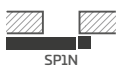

SP1N



SP1C



ZN1

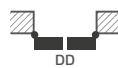

DD

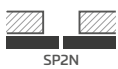

SP2N

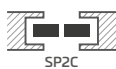

SP2C



ZN2

ELÉRHETŐ AJTÓSZÁRNY SZÉLESSÉGEK

60 70 80N²⁾ 80 90 100

²⁾ csak falc nélküli és fordított ajtószárnyakhoz

³⁾ a készlet erejéig



INTARZIÁK

DEKORATÍV BETÉT, AMELY SÍKBAN VAN MARVA A FURNÉR FELÜLETÉVEL



ALTAMURA 1 FEKETE ST CPL dekorban, LUX 614 intarziával, QUANTA FIT fekete matt kilincsel



ÚJDONSÁG

INTARZIA LUX PIROS, KÉK és OLÍVA

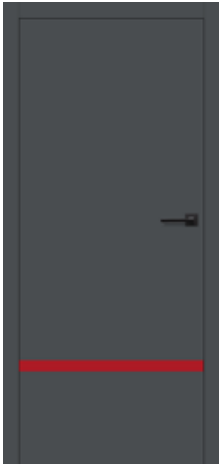

intarzia LUX 617

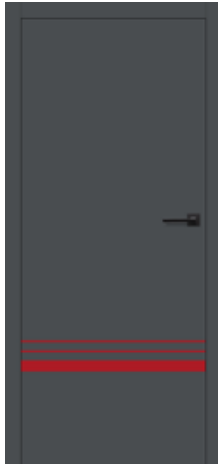

intarzia LUX 618

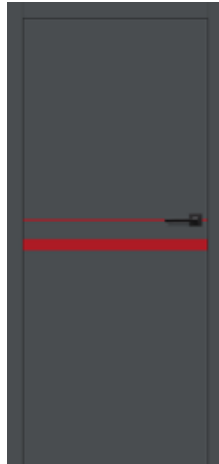

intarzia LUX 619



intarzia LUX 620



intarzia LUX 621



intarzia LUX 703

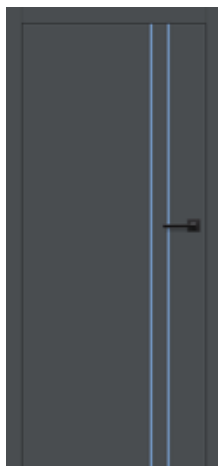

intarzia LUX 704



intarzia LUX 712



intarzia LUX 713

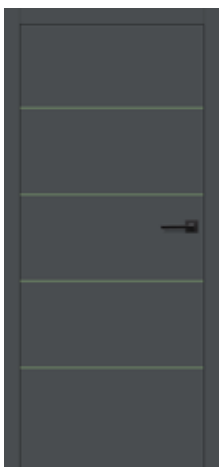

intarzia LUX 807

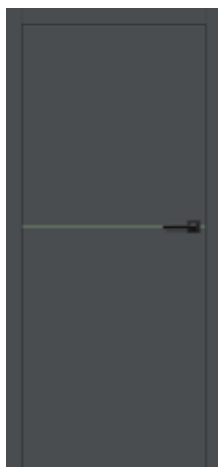

intarzia LUX 814

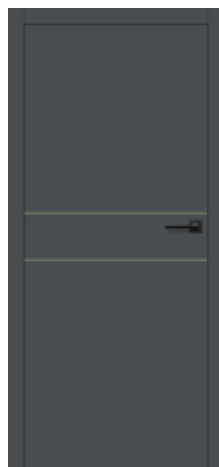

intarzia LUX 816

ANTRACIT ST CPL tok és ajtószármay

INTARZIÁK az ajtószármay mindkét oldalán elhelyezve és síkban marva annak felületével.

Az intarzia szélessége 8 mm vagy 50 mm.

A piros, kék és olíva színű intarziák minden kombinációban elérhetők, ugyanúgy, mint a fekete, acél, arany, tölgy vagy réz intarziák.

Az INTARZIÁK LUX elérhető színválasztéka:

kefélt acél **LUX 100**, fekete **LUX 200**, tölgy (meg egyezik a TÖLGY CLASSIC CPL 0,2 és 0,7-tel) **LUX 300**, kefélt arany **LUX 400**, kefélt réz **LUX 500**, piros **LUX 600**, kék **LUX 700**, olíva **LUX 800**

A bemutatott INTARZIÁK felár ellenében opcionálisan alkalmazhatók az alábbi modellekben, amelyek rendelhetők PL és PL2112 szabványban (ha elérhetők):

- UNO PREMIUM furnér
- ALTAMURA 1
- FORTECA RC2 és RC3
- HERSE SET EKO 30 dB
- HERSE SET 32 dB
- HERSE SET AKUSTIC 39 dB
- LEDA EI30 és EI60

INTARZIÁK

DEKORATÍV BETÉT, AMELY SÍKBAN VAN MARVA A FURNÉR FELÜLETÉVEL

INTARZIA LUX FEKETE



intarzia LUX 217



intarzia LUX 218



intarzia LUX 219



intarzia LUX 220



intarzia LUX 221



intarzia LUX 203



intarzia LUX 204



intarzia LUX 212



intarzia LUX 213



intarzia LUX 207



intarzia LUX 214



intarzia LUX 216

AJTÓTÖK FEKETE SET CPL AJTÓSZÁRNY TÖLGY CLASSIC CPL

INTARZIÁK az ajtószárny mindkét oldalán elhelyezve és síkban marva annak felületével.
Az intarzia szélessége 8 mm vagy 50 mm.

Az **INTARZIÁK LUX** elérhető színválasztéka:
kefélt acél **LUX 100**, fekete **LUX 200**, tölgy (megegyezik a TÖLGY CLASSIC CPL 0,2 és 0,7-tel) **LUX 300**,
kefélt arany **LUX 400**, kefélt réz **LUX 500**,
piros **LUX 600**, kék **LUX 700**, oliva **LUX 800**

A bemutatott **INTARZIÁK** felár ellenében opcionálisan alkalmazhatók az alábbi modellekben, amelyek rendelhetők PL és PL2112 szabványban (ha elérhetők):

- UNO PREMIUM furnér
- ALTAMURA 1
- FORTECA RC2 és RC3
- HERSE SET EKO 30 dB
- HERSE SET 32 dB
- HERSE SET AKUSTIC 39 dB
- LEDA EI30 és EI60

INTARZIA LUX TÖLGY



intarzia LUX 317



intarzia LUX 318



intarzia LUX 319



intarzia LUX 320



intarzia LUX 321



intarzia LUX 303



intarzia LUX 304



intarzia LUX 312



intarzia LUX 313



intarzia LUX 307



intarzia LUX 314



intarzia LUX 316

AJTÓTÖK TÖLGY CLASSIC CPL 0,2 ajtószárny FEHÉR ST CPL

INTARZIÁK az ajtószárny mindkét oldalán elhelyezve és síkban marva annak felületével.
Az intarzia szélessége 8 mm vagy 50 mm.

Az INTARZIÁK LUX elérhető színválasztéka:
kefélt acél **LUX 100**, fekete **LUX 200**, tölgy (megegyezik a TÖLGY CLASSIC CPL 0,2 és 0,7-tel) **LUX 300**,
kefélt arany **LUX 400**, kefélt réz **LUX 500**,
piros **LUX 600**, kék **LUX 700**, olíva **LUX 800**

A bemutatott INTARZIÁK felár ellenében opcionálisan alkalmazhatók az alábbi modellekben, amelyek rendelhetők PL és PL2112 szabványban (ha elérhetők):

- UNO PREMIUM furnér
- ALTAMURA 1
- FORTECA RC2 és RC3
- HERSE SET EKO 30 dB
- HERSE SET 32 dB
- HERSE SET AKUSTIC 39 dB
- LEDA EI30 és EI60

INTARZIÁK

DEKORATÍV BETÉT, AMELY SÍKBAN VAN MARVA A FURNÉR FELÜLETÉVEL

INTARZIA LUX KEFÉLT ACÉL

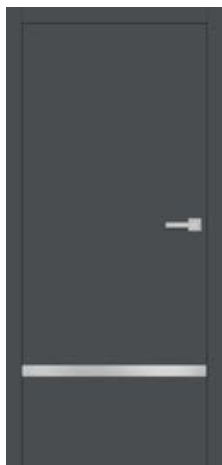

intarzia LUX 117

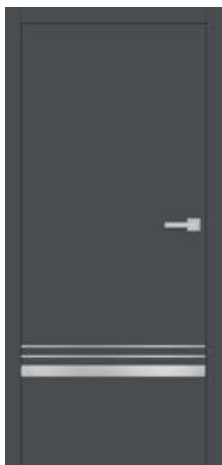

intarzia LUX 118



intarzia LUX 119



intarzia LUX 120



intarzia LUX 121



intarzia LUX 103



intarzia LUX 104



intarzia LUX 112

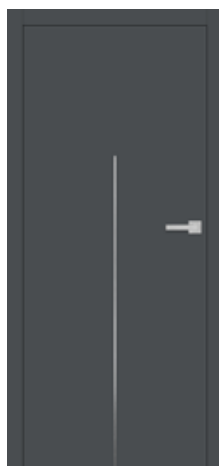

intarzia LUX 113

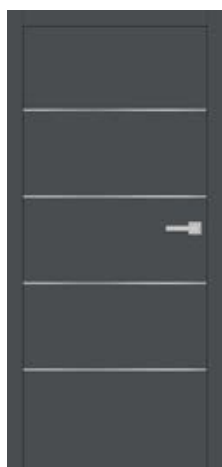

intarzia LUX 107

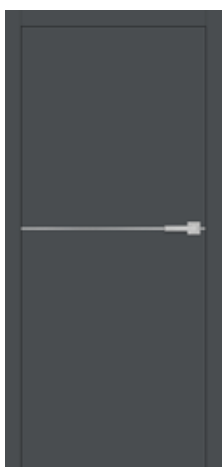

intarzia LUX 114

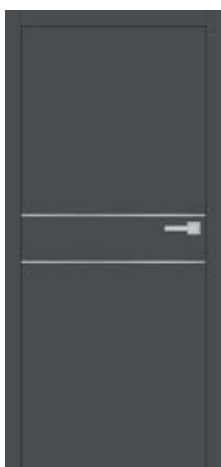

intarzia LUX 116

ANTRACIT ST CPL tok és ajtószármay

INTARZIÁK az ajtószármay mindkét oldalán helyezve és síkban marva annak felületével.
Az intarzia szélessége 8 mm vagy 50 mm.

Az INTARZIÁK LUX elérhető színválasztéka:
kefált acél **LUX 100**, fekete **LUX 200**, tölgy (megegyezik a TÖLGY CLASSIC CPL 0,2 és 0,7-tel) **LUX 300**,
kefált arany **LUX 400**, kefált réz **LUX 500**,
piros **LUX 600**, kék **LUX 700**, oliva **LUX 800**

A bemutatott INTARZIÁK felár ellenében opcionálisan alkalmazhatók az alábbi modellekben, amelyek rendelhetők PL és PL2112 szabványban (ha elérhetők):

- UNO PREMIUM furnér
- ALTAMURA 1
- FORTECA RC2 és RC3
- HERSE SET EKO 30 dB
- HERSE SET 32 dB
- HERSE SET AKUSTIC 39 dB
- LEDA EI30 és EI60

INTARZIA LUX KEFÉLT RÉZ



intarzia LUX 517



intarzia LUX 518



intarzia LUX 519



intarzia LUX 520



intarzia LUX 521



intarzia LUX 503



intarzia LUX 504



intarzia LUX 512



intarzia LUX 513



intarzia LUX 507



intarzia LUX 514



intarzia LUX 516

AJTÓTÖK ÉS AJTÓSZÁRNY ZSÁLYVA ST CPL

INTARZIÁK az ajtószárny mindkét oldalán elhelyezve és síkban marva annak felületével.
Az intarzia szélessége 8 mm vagy 50 mm.

Az INTARZIÁK LUX elérhető színválasztéka:
kefélt acél **LUX 100**, fekete **LUX 200**, tölgy (megegyezik a TÖLGY CLASSIC CPL 0,2 és 0,7-tel) **LUX 300**,
kefélt arany **LUX 400**, kefélt réz **LUX 500**,
piros **LUX 600**, kék **LUX 700**, olíva **LUX 800**

A bemutatott INTARZIÁK felár ellenében opcionálisan alkalmazhatók az alábbi modellekben, amelyek rendelhetők PL és PL2112 szabványban (ha elérhetők):

- UNO PREMIUM furnér
- ALTAMURA 1
- FORTECA RC2 és RC3
- HERSE SET EKO 30 dB
- HERSE SET 32 dB
- HERSE SET AKUSTIC 39 dB
- LEDA EI30 és EI60

INTARZIÁK

DEKORATÍV BETÉT, AMELY SÍKBAN VAN MARVA A FURNÉR FELÜLETÉVEL

INTARZIA LUX KEFÉLT ARANY

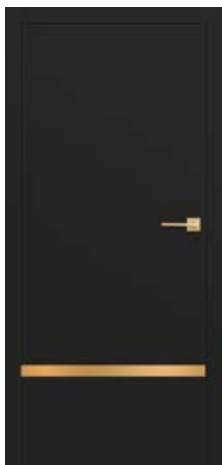

intarzia LUX 417

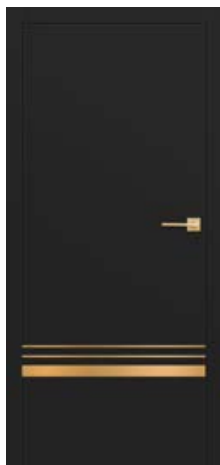

intarzia LUX 418



intarzia LUX 419

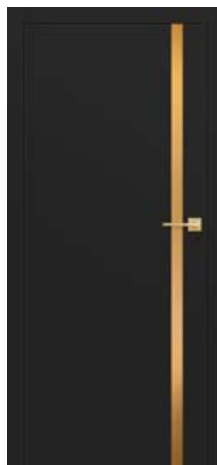

intarzia LUX 420



intarzia LUX 421

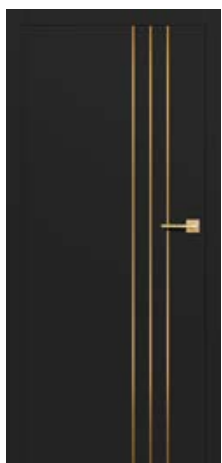

intarzia LUX 403



intarzia LUX 404



intarzia LUX 412



intarzia LUX 413

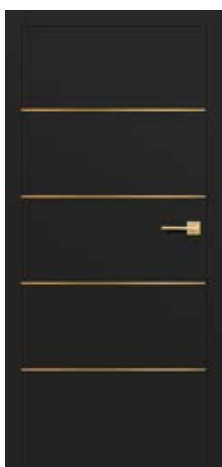

intarzia LUX 407

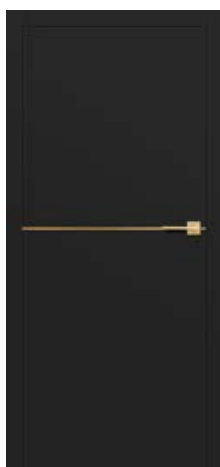

intarzia LUX 414

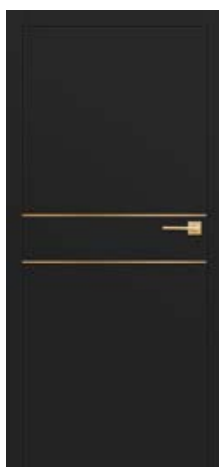

intarzia LUX 416

AJTÓTÖK ÉS AJTÓSZÁRNY FEKETE ST CPL

INTARZIÁK az ajtószárny mindkét oldalán elhelyezve és síkban marva annak felületével.
Az intarzia szélessége 8 mm vagy 50 mm.

Az INTARZIÁK LUX elérhető színválasztéka:
kefélt acél **LUX 100**, fekete **LUX 200**, tölgy (megegyezik a TÖLGY CLASSIC CPL 0,2 és 0,7-tel) **LUX 300**,
kefélt arany **LUX 400**, kefélt réz **LUX 500**,
piros **LUX 600**, kék **LUX 700**, oliva **LUX 800**

A bemutatott INTARZIÁK felár ellenében opcionálisan alkalmazhatók az alábbi modellekben, amelyek rendelhetők PL és PL2112 szabványban (ha elérhetők):

- UNO PREMIUM furnér
- ALTAMURA 1
- FORTECA RC2 és RC3
- HERSE SET EKO 30 dB
- HERSE SET 32 dB
- HERSE SET AKUSTIC 39 dB
- LEDA EI30 és EI60

INTARZIÁK

DEKORATÍV BETÉT, AMELY SÍKBAN VAN MARVA A FURNÉR FELÜLETÉVEL



ALTAMURA 1 FEKETE ST CPL dekorban, LUX 421 intarziával, BELLA SLIM négyzet alakú szatén sárgaréz kilincsel



BALDUR

BELTÉRI AJTÓSZÁRNYAK FALCOS, FALCNÉLKÜLI ÉS FORDÍTOTT KIVITELBEN



BALDUR 1 TÖLGY NATÚR PREMIUM dekorban, FEKETE ST CPL dekoros ajtótokkal, QUBIK fekete matt kilincssel



BALDUR 1 TÖLGY RETIRO dekorban, FEKETE ST CPL dekoros ajtótokkal, CUBE PREMIUM fekete matt kilincssel

BALDUR 1

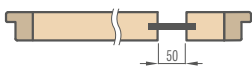

8 mm tejúveg edzett üveg vagy felár ellenében VSG/ESG 441 tejúveg vagy fekete üveg.



BALDUR 3 TÖLGY ST CPL dekorban, FEKETE ST CPL dekoros ajtótokkal, CUBE PREMIUM fekete matt kilincssel

BALDUR 3

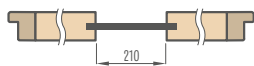

8 mm tejúveg edzett üveg vagy felár ellenében VSG/ESG 441 tejúveg vagy fekete üveg.



BALDUR 9 TÖLGY CLASSIC CPL dekorban, FEKETE ST CPL dekoros ajtótokkal, CUBE PREMIUM fekete matt kilincssel

BALDUR 9

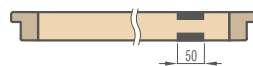

4 mm fekete lacobel üveg kétoldalúan beragasztva az ajtószárnyba, síkban az ajtó felületével.

ÚJDONSÁG

SZERKEZET

- falcos, fordított vagy falc nélküli ajtószárny
- belső MDF keret, két HDF lappal borítva
- opcionálisan felár ellenében belső fa keretelem (oldalak és felső, alsó MDF), két HDF lappal borítva
- stabilizáló "méhsejt" betét vagy felár ellenében kitöltés teljes lemezzel
- opcionálisan felár ellenében ajtótok-szélesítő panelek, valamint korona és pilaszterek str. 155-157

KIALAKÍTÁS

- PREMIUM vagy CPL felületű HDF lap
- az ajtószárny éle standard falcos vagy falc nélküli technológiával készül, CPL 0,2 laminátumban ABS élzárással, csak az ajtószárny színében, vagy felár ellenében standard fekete élzárással.
- fordított ajtószárny csak STANDARD élkialakítással, PREMIUM és ST CPL dekorban érhető el.
- az ajtószárny éle a felület színével megegyező vagy opcionálisan sima fekete színű élzárással készül (TÖLGY NATÚR KERESZTEREZETES PREMIUM dekor esetén keresztirányú struktúrájú fekete élzárás). Fekete színű élek esetén az élzárás részben körbefutó (két függőleges és felső rész), valamint az üvegnél.
- a BALDUR 1 falcos és falc nélküli ajtószárny csak FEHÉR ST CPL dekorban rendelhető opcionálisan soft technológiával (nincsenek látható hosszanti élillesztések a felületen), amelyhez feláras teljes lemez szükséges. A soft technológia nem érhető el a PL2112 szabványban.
- a BALDUR 1 tolóajtó rendszerekben az alsó részen látható, 17 mm magas profil található alumínium vagy fekete színben.

VASALAT

- három csapos zsanér a falcos ajtószárnyban, ezüst színben vagy felár ellenében feketében
- két zsanér (felár ellenében harmadik) rejtve a falc nélküli ajtószárnyban, valamint két zsanér (felár ellenében harmadik) a fordított ajtószárnyban, ezüst színben festve (opcionálisan felár ellenében fekete, arany vagy fehér színben); a zsanérok az ajtótokkal együtt kerülnek szállításra és árazásra.
- falcost ajtószárnyban retesz-zár; falc nélküli ajtószárnyban mágneszár (opcionálisan retesz-zár): kulcsos, zárbetétes, takarékos vagy blokkolható, ezüst színben (felár ellenében fekete); opcionálisan felár ellenében mágneszár fekete, arany vagy fehér színben
- fordított ajtószárnyban mágneszár: kulcsos, zárbetétes, takarékos vagy blokkolható, ezüst színben; opcionálisan felár ellenében fekete, arany vagy fehér színben

ÜVEGEZÉS

- BALDUR 1, 3: 8 mm tejuveg edzett üveg vagy felár ellenében ragasztott és edzett VSG/ESG 441 biztonsági üveg, tejuveg vagy fekete, mindkét oldalon sima.
- BALDUR 9 **ÚJDONSÁG** 4 mm fekete üveg kétoldalián síkban az ajtószárny felületével
- az üveg látható szélessége: BALDUR 1 és 9 – 50 mm, BALDUR 3 – 210 mm

CPL



PREMIUM



FELÁRAS EXTRÁK

fordított ajtószárny (nem elérhető CPL 0,2-ben és a BALDUR 1 esetén SOFT élkialakítással)

kitöltés teljes lemezzel

rekuperációs rés sztenderd vagy mini, szellőzési alulvágás sztenderd vagy mini (153. oldal)

falcos és falc nélküli „100”-as ajtószárny

VSG/ESG 441 tejuveg vagy fekete üveg

falcost ajtószárnyban fém zsanér takarók (szálciszolt nikkel, patina, fényes króm, fényes sárgaréz, fehér és fekete)

váltás fekete színű pántokra, zárlemeze és zárfa falcos ajtószárnyak esetén

szárny élének fekete kivitele

falc nélküli és fordított ajtószárnyak esetén mágneszárva váltás fekete, fehér vagy arany színben

váltás fekete, fehér vagy arany színű pántokra és zárlemeze falc nélküli ajtószárnyakhoz

belső fa keretelem (oldalak és felső, alsó MDF)

szabvány PL2112

+15% a szárny felár előtti árához

ELÉRHETŐ AJTÓSZÁRNY SZÉLESSÉGEK **ÚJDONSÁG**



ELÉRHETŐ MEGOLDÁSOK ³⁾ (158-169. oldal)



ÉLKIALAKÍTÁS



AJTÓSZÁRNY ÉLKIALAKÍTÁSA FEKETE SIMA



AJTÓSZÁRNY ÉLKIALAKÍTÁSA FEKETE KERESZTIRÁNYÚ

ALSÓ SZELLŐZŐNYÍLÁS



¹⁾ sima fehér fólia, amely festett felületet imitál

²⁾ speciális **AntiFinger** bevonat, amely csökkenti a szennyeződések és az ujjlenyomatok nyomait

³⁾ a BALDUR 3 modell nem érhető el tolóajtó rendszerekben és KÉTSZÁRNYÚ AJTÓK esetén

⁴⁾ csak SOFT változat érhető el a BALDUR 1 falcos és falc nélküli kivitelben FEHÉR ST CPL dekorban, és csak FELÁRAS EXTRÁK-ként teljes lemezes kitöltéssel (a soft opció nem elérhető a szabvány PL2112 esetén)

⁵⁾ a szettben az AJTÓTOK TÖLGY NATÚR PREMIUM dekorban készül

⁶⁾ csak falc nélküli és fordított ajtószárny esetén

⁷⁾ csak BALDUR 1 és BALDUR 9 falc nélküli és fordított ajtószárny, SOFT élkialakítással nem elérhető

⁸⁾ a készlet erejéig



UNO PREMIUM

BELTÉRI AJTÓSZÁRNYAK FALCOS, FALCNÉLKÜLI ÉS FORDÍTOTT KIVITELBEN



UNO PREMIUM TÖLGY PREMIUM dekorban, FEKETE ST CPL dekorú ajtótokkal, CUBE PREMIUM fekete matt kilinccsel

UNO PREMIUM TÖLGY NATÚR KERESZTEREZETES PREMIUM dekorban, CUBE fekete matt kilinccsel



UNO PREMIUM KÖRIS GRAFTT PREMIUM dekorban, CUBE fekete matt kilinccsel



UNO PREMIUM DIÓ CLASSIC PREMIUM dekorban, CUBE fekete matt kilinccsel



UNO PREMIUM FEHÉR PREMIUM dekorbán, BELLA SLIM fekete matt kilincssel



SZERKEZET

- falcos, fordított vagy falc nélküli ajtószárny
- belső MDF keret, két HDF lappal borítva
- opcionálisan felár ellenében belső fa keretelem (oldalak és felső, alsó MDF), két HDF lappal borítva
- stabilizáló „méhsejt” kitöltés
- FELÁRAS EXTRÁK-ként teljes lemezes kitöltés
- opcionálisan felár ellenében ajtótok-szélesítő panelek, valamint korona és pilaszterek str. 155-157
- lehetőség az ajtószárny saját kezű lerövidítésére, részletek a 153. oldalon

KIALAKÍTÁS

- HDF lemez prémium furnérral borítva
- az ajtószárny éle sztenderd falcos vagy falc nélküli technológiával készül
- az él a szárny felületének színével megegyező vagy opcionálisan fekete sima szegéllyel van ellátva (TÖLGY NATÚR KERESZTEREZETES PREMIUM dekor esetén keresztirányú struktúrájú fekete szegély)
- betétek (intarzia) színek: kefélt acél, fekete, kefélt arany és TÖLGY CLASSIC CPL, 8 mm vagy 50 mm szélességben, a szárny felületével egy síkban, mindkét oldalon, 100-107. oldal

VASALAT

- három csapos zsanér a falcos ajtószárnyban, ezüst színben vagy felár ellenében feketében
- Két zsanér (felár ellenében harmadik) rejtve a falc nélküli ajtószárnyban, valamint két zsanér (felár ellenében harmadik) a fordított ajtószárnyban, ezüst színben festve (opcionálisan felár ellenében fekete, arany vagy fehér színben); a zsanérok az ajtótokkal együtt kerülnek szállításra és árazásra.
- falcost ajtószárnyban retesz-zár, falc nélküli ajtószárnyban mágneszár (opcionálisan retesz-zár): kulcsos, zárbetétes, takarékos vagy blokkolható, ezüst színben (felár ellenében fekete); opcionálisan felár ellenében mágneszár fekete, arany vagy fehér színben
- fordított ajtószárnyban mágneszár: kulcsos, zárbetétes, takarékos vagy blokkolható, ezüst színben; opcionálisan felár ellenében fekete, arany vagy fehér színben

PREMIUM

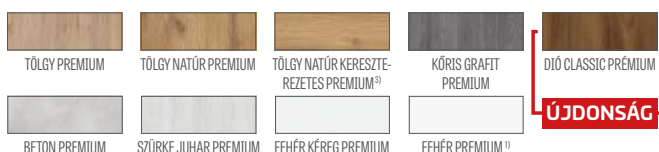

ÚJDONSÁG

ELÉRHETŐ AJTÓSZÁRNY SZÉLESSÉGEK ÚJDONSÁG



ELÉRHETŐ MEGOLDÁSOK (158-169. oldal)

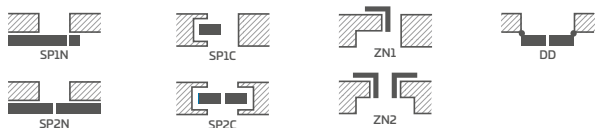

ÉLKIALAKÍTÁS



AJTÓSZÁRNY ÉLKIALAKÍTÁSA FEKETE SIMA (felár ellenében)



AJTÓSZÁRNY ÉLKIALAKÍTÁSA FEKETE KERESZTIRÁNYÚ (felár ellenében)



FELÁRAS EXTRÁK

- fordított ajtószárny
- kitöltés teljes lemezzel
- lapmegerősítés az önzáró alatt
- karos ajtócsukó / önbehúzó (ezüst, fekete, fehér, barna)
- extra alsó gerenda (saját kezűleg rövidíthető max. 8 cm-ig)
- kerek és szögletes fémhüvelyek (4 db), felület: kefélt nikkelt, patina, fehér és fekete
- fautánczátú műanyag szellőzők (4 db.)
- rekuperációs rés sztenderd vagy mini, szellőzési alulvágás sztenderd vagy mini (153. oldal) vagy szellőzőrács
- falcos és falc nélküli „100”-as ajtószárny
- „110”-es falcos és falc nélküli ajtószárny
- automata küszöb
- fém zsanér takarók falcos ajtószárnyhoz (kefélt nikkelt, patina, fényes króm, fényes sárgaréz, fehér és fekete)
- váltás fekete színű pántokra, zárlemezre és zárra falcos ajtószárnyak esetén
- rozsdamentes acél kerek ablak: polírozott „króm” vagy kefélt „szatén”, illetve fekete matt; decormat tejüveg, átlátszó üveg, ablak átmérője: belső 235 mm, külső 350 mm)
- az ajtólap élének fekete kivitele
- átváltás mágneszárakra fekete, fehér vagy arany színben falc nélküli és fordított ajtószárny esetén
- váltás fekete, fehér vagy arany színű pántokra és zárlemezre falc nélküli ajtószárnyakhoz
- belső fa keretelem (oldalak és felső, alsó MDF)
- intarzia LUX; választható változatok: 100-107. oldal
- szabvány PL2112

+15% a szárny felár előtti árához

¹⁾ sima fehér fólia, amely festett felületet imitál

³⁾ a szettben az AJTÓTOK TÖLGY NATÚR PREMIUM dekorbán készül

⁴⁾ csak falc nélküli és fordított ajtószárnyakhoz

⁵⁾ a készlet erejéig



ALTAMURA

BELTÉRI AJTÓSZÁRNYAK FALCOS, FALCNÉLKÜLI ÉS FORDÍTOTT KIVITELBEN



ALTAMURA 1 RETRO CPL dekorban, QUANTA FIT fekete matt kilincsel, fekete matt kerek ablakkal



ALTAMURA 1



ALTAMURA 2



ALTAMURA 3



ALTAMURA 4



középső panel



ALTAMURA 5



ALTAMURA 6



ALTAMURA 7



ALTAMURA 8



rácsos panel



alsó panel

SZERKEZET

- falcos, fordított vagy falc nélküli ajtószárny
- belső MDF keret, két HDF lappal borítva
- opcionálisan felár ellenében belső fa keretelem (oldalak és felső, alsó MDF), két HDF lappal borítva
- stabilizáló "méhsejt" betét vagy felár ellenében kitöltés teljes lemezzel
- opcionálisan felár ellenében ajtótok-szélesítő panelek, valamint korona és pilaszterek str. 155-157
- lehetőség az ajtószárny saját kezű lerövidítésére, részletek a 153. oldalon

KIALAKÍTÁS

- fóliázott HDF lap
- az ajtószárny éle STANDARD technológiával készül
- A CPL 0,2 és 0,7 laminátumok kizárólag STANDARD élkialakítással érhetőek el, amely ABS élzáróval van ellátva csak az ajtószárny színében, vagy felár ellenében standard fekete élzáróval.
- az él (standard vagy falc nélküli kialakítás) a felület színével megegyező élzáróval, vagy opcionálisan sima fekete színű élzáróval van ellátva (TÖLGY NATÚR KERESZTEREZETES PREMIUM dekor esetén keresztirányú struktúrájú fekete élzáróval)
- az ALTAMURA 1 esetében felár ellenében elérhető kétoldalas betétek (intarzia), amelyek a 100-107. oldalon találhatók

VASALAT

- három csapozás a falcos ajtószárnyban, ezüst színben vagy felár ellenében feketében
- két pánt (felár ellenében harmadik) rejtett a falc nélküli ajtószárnyban, valamint két pánt a fordított ajtószárnyban (felár ellenében harmadik), ezüst színben festve (opcionálisan felár ellenében fekete, arany vagy fehér színben); a pántokat az ajtótokkal együtt szállítjuk és árazzuk
- falcost ajtószárnyban retesz-zár, falc nélküli ajtószárnyban mágneszár (opcionálisan retesz-zár): kulcsos, zárbetétes, takarékos vagy blokkolható, ezüst színben (felár ellenében fekete); opcionálisan felár ellenében mágneszár fekete, arany vagy fehér színben
- fordított ajtószárnyban mágneszár: kulcsos, zárbetétes, takarékos vagy blokkolható, ezüst színben; opcionálisan felár ellenében fekete, arany vagy fehér színben

ÜVEGEZÉS

- **alapfelszereltségben edzett decormat üveg – tejuveg**, átlátszó vagy felár ellenében VSG 221 tejuveg, mindkét oldalon sima biztonsági üveg
- lehetőség az üvegezés oldalának megváltoztatására REWERS-re (AWERS az alapértelmezett üvegezés), 154. oldal

FELÁRAS EXTRÁK

fordított ajtószárny (nem elérhető CPL 0,2 és 0,7 esetén)

kitöltés teljes lemezzel

lapmerekítés az öbehúzó alatt

karos ajtócsukó / önbehúzó (ezüst, fekete, fehér, barna)

további alsó gerenda / merevítés (saját kezűleg rövidíthető max. 8 cm-ig)

rekuperációs rés sztenderd vagy mini, szellőzési alulvágás sztenderd vagy mini (153. oldal), vagy szellőzőrács

fém hüvelyek, kerek vagy szögletes (4 db), felület: matt nikkel, patina, fehér és fekete

műanyag hüvelyek

falcolt és falc nélküli ajtószárny „100”, falcolt és falc nélküli ajtószárny „110”

VSG 221 ragasztott tejuveg

automata küszöb

fém pánttakarók falcolt ajtószárnyhoz (matt nikkel, patina, fényes króm, fényes sárgaréz, fehér és fekete)

váltás fekete színű pántokra, zárlemezre és zárfa falcos ajtószárnyak esetén

az ALTAMURA 1 modellben elérhető rozsdamentes acél kerek ablak: polírozott króm vagy matt satén, valamint matt fekete; decormat tejuveg, átlátszó üveg, kerek ablak átmérője: belső 235 mm, külső 350 mm

rozsdamentes acél panel (kétoldalas szerelés csak STANDARD falcos szárnyaknál) magasság: 300 mm

– alsó ALTAMURA 1, 3, 4, 6, 8

– középső ALTAMURA 1, 4

– alsó szellőzővel: ALTAMURA 1, 3, 4, 6, 8

szárny élének fekete kivitele

átváltás mágneszárra fekete, fehér vagy arany színben falc nélküli és fordított ajtószárny esetén

váltás fekete, fehér vagy arany színű pántokra és zárlemezre falc nélküli ajtószárnyakhoz

belső fa keretelem (oldalak és felső, alsó MDF)

az ALTAMURA 1 modellben LUX intarzia; választható változatok a 100-107. oldalon

szabvány PL2112

+15% a szárny felár előtti árához

GREKO



CPL



PREMIUM

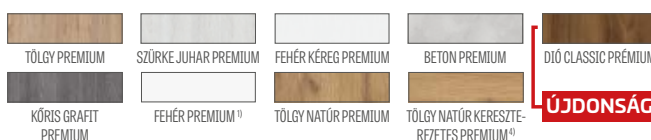

ELÉRHETŐ AJTÓSZÁRNY SZÉLESSÉGEK ÚJDONSÁG



ELÉRHETŐ MEGOLDÁSOK (158-169. oldal)



ÉLKIALAKÍTÁS



ÜVEGKERET



¹⁾ simára festett felületet utánozó fehér fólia

³⁾ speciális AntiFinger bevonat, amely csökkenti a szennyeződések és az ujlenyomatok nyomait

⁴⁾ a tok TÖLGY NATÚR PREMIUM dekorban készül

⁵⁾ csak falc nélküli és fordított ajtószárnyakhoz

⁶⁾ csak az ALTAMURA 1 falc nélküli és fordított változatához

⁷⁾ a készlet erejéig



ANSEDONIA

BELTÉRI AJTÓSZÁRNYAK FALCOS, FALCNÉLKÜLI ÉS FORDÍTOTT KIVITELBEN



ANSEDONIA 4 SZÜRKE TÖLGY ST CPL dekorban, TOPAZ inox kilincsel



ANSEDONIA 1



ANSEDONIA 2



ANSEDONIA 3



ANSEDONIA 4



ANSEDONIA 5



ANSEDONIA 6



ANSEDONIA 7



ANSEDONIA 8



ANSEDONIA 9



ANSEDONIA 10



ANSEDONIA 11



ANSEDONIA 12

SZERKEZET

- falcos, fordított vagy falc nélküli ajtószárny
- belső MDF keret, két HDF lappal borítva
- opcionálisan felár ellenében belső fa keretelem (oldalak és felső, alsó MDF), két HDF lappal borítva
- stabilizáló "méhsejt" betét vagy felár ellenében kitöltés teljes lemezzel
- opcionálisan felár ellenében ajtótok-szélesítő panelek, valamint korona és pilaszterek str. 155-157
- lehetőség az ajtószárny saját kezű lerövidítésére, részletek a 153. oldalon

KIALAKÍTÁS

- fóliázott HDF lap
- az ajtószárny éle STANDARD technológiával készül.
- A CPL 0,2 és 0,7 laminátumok kizárólag STANDARD élkialakítással érhetők el, amely ABS élzáróval van ellátva csak az ajtószárny színében, vagy felár ellenében standard fekete élzáróval.
- az él (standard vagy falc nélküli kialakítás) a felület színével megegyező élzáróval, vagy opcionálisan sima fekete színű élzáróval van ellátva (TÖLGY NATÚR KERESZTEREZETES PREMIUM dekor esetén keresztirányú struktúrájú fekete élzáróval)

VASALAT

- három csapos zsanér a falcos ajtószárnyban, ezüst színben vagy felár ellenében feketében
- két pánt (felár ellenében harmadik) rejtett a falc nélküli ajtószárnyban, valamint két pánt a fordított ajtószárnyban (felár ellenében harmadik), ezüst színben festve (opcionálisan felár ellenében fekete, arany vagy fehér színben); a pántokat az ajtótokkal együtt szállítjuk és árazzuk
- falcost ajtószárnyban reteszes-zár; falc nélküli ajtószárnyban mágneszár (opcionálisan reteszes-zár): kulcsos, zárbetétes, takarékos vagy blokkolható, ezüst színben (felár ellenében fekete); opcionálisan felár ellenében mágneszár fekete, arany vagy fehér színben
- fordított ajtószárnyban mágneszár: kulcsos, zárbetétes, takarékos vagy blokkolható, ezüst színben; opcionálisan felár ellenében fekete, arany vagy fehér színben

ÜVEGEZÉS

- **alapfelszereltségben edzett decormat üveg – tejúveg**, átlátszó vagy felár ellenében VSG 221 tejúveg, mindkét oldalon sima biztonsági üveg
- lehetőség az üvegezés oldalának megváltoztatására REWERS-re (AWERS az alapértelmezett üvegezés), 154. oldal

FELÁRAS EXTRÁK

fordított ajtószárny

(nem elérhető CPL 0,2 és 0,7 esetén)

kitöltés teljes lemezzel

lapmerezítés az öbehuzó alatt

karos ajtócsukó / önbehuzó (ezüst, fekete, fehér, barna)

további alsó gerenda (saját kezűleg rövidíthető max. 8 cm-ig)

rekuperációs rés sztenderd vagy mini, szellőzési alulvágás sztenderd vagy mini (153. oldal), vagy szellőzőrács

műanyag hüvelyek

fém hüvelyek, kerek vagy szögletes (4 db), felület: matt nikkel, patina, fehér és fekete

falcos és falc nélküli „100”-as ajtószárny

ragasztott VSG 221 üveg, tejúveg, mindkét oldalon sima

automata küszöb

fém pánttakarók falcolt ajtószárnyhoz (matt nikkel, patina, fényes króm, fényes sárgaréz, fehér és fekete)

váltás fekete színű pántokra, zárlemeze és zárfa falcos ajtószárnyak esetén

ajtószárny élkialakítása fekete

falc nélküli és fordított ajtószárnyak esetén mágneszárú váltás fekete, fehér vagy arany színben

váltás fekete, fehér vagy arany színű pántokra és zárlemeze falc nélküli ajtószárnyakhoz

belső fa keretelem (oldalak és felső, alsó MDF)

szabvány PL2112

+15% a szárny felár előtti árához

ELÉRHETŐ AJTÓSZÁRNY SZÉLESSÉGEK **ÚJDONSÁG**

60 65 70 75 80N⁵⁾ 80 85 90 95 100

GREKO



CPL

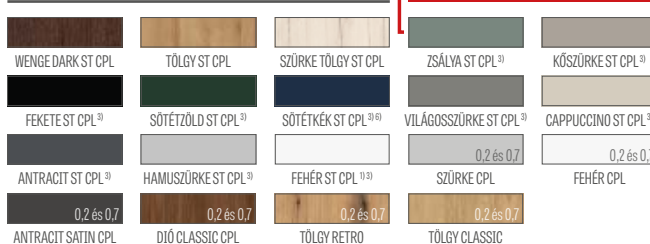

PREMIUM

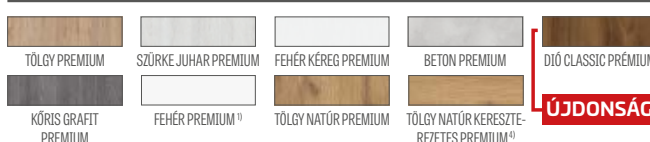

ELÉRHETŐ MEGOLDÁSOK (158-169. oldal)

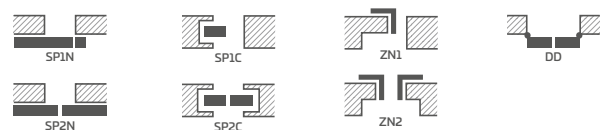

ÉLKIALAKÍTÁS



ÜVEGKERET



¹⁾ simára festett felületet utánozó fehér fólia

³⁾ speciális **AntiFinger** bevonat, amely csökkenti a szennyeződések és az ujjlenyomatok nyomait

⁴⁾ a tok TÖLGY NATÚR PREMIUM dekorban készül

⁵⁾ csak falc nélküli és fordított ajtószárnyakhoz

⁶⁾ a készlet erejéig



LORIENT

BELTÉRI AJTÓSZÁRNYAK FALCOS, FALCNÉLKÜLI ÉS FORDÍTOTT KIVITELBEN



LORIENT 1 ANTRACIT ST CPL dekorban, TOPAZ inox kilincsel



LORIENT 1



LORIENT 2



LORIENT 3



LORIENT 4



LORIENT 5



LORIENT 6



LORIENT 7



LORIENT 8



LORIENT 9



LORIENT 10



LORIENT 11



LORIENT 12

SZERKEZET

- falcos, fordított vagy falc nélküli ajtószárny
- belső MDF keret, két HDF lappal borítva
- opcionálisan felár ellenében belső fa keretelem (oldalak és felső, alsó MDF), két HDF lappal borítva
- stabilizáló "méhsejt" betét vagy felár ellenében kitöltés teljes lemezzel
- opcionálisan felár ellenében ajtótok-szélesítő panelek, valamint korona és pilaszterek str. 155-157
- lehetőség az ajtószárny saját kezű lerövidítésére, részletek a 153. oldalon

KIALAKÍTÁS

- fóliázott HDF lap
- az ajtószárny éle STANDARD technológiával készül.
- az él (standard vagy falc nélküli kialakítás) a felület színével megegyező élzáróval, vagy opcionálisan sima fekete színű élzáróval van ellátva (TÖLGY NATÚR KERESZTEREZETES PREMIUM dekor esetén keresztirányú struktúrájú fekete élzáróval)

VASALAT

- három csapos zsanér a falcos ajtószárnyban, ezüst színben vagy felár ellenében feketében
- két pánt (felár ellenében harmadik) rejtett falc nélküli ajtószárnyban, valamint két pánt a fordított ajtószárnyban (felár ellenében harmadik), ezüst színben festve (opcionálisan felár ellenében fekete, arany vagy fehér színben); a pántokat az ajtótokkal együtt szállítjuk és árazzuk
- falcost ajtószárnyban retesz-zár, falc nélküli ajtószárnyban mágneszár (opcionálisan retesz-zár): kulcsos, zárbetétes, takarékos vagy blokkolható, ezüst színben (felár ellenében fekete); opcionálisan felár ellenében mágneszár fekete, arany vagy fehér színben
- fordított ajtószárnyban mágneszár: kulcsos, zárbetétes, takarékos vagy blokkolható, ezüst színben; opcionálisan felár ellenében fekete, arany vagy fehér színben

ÜVEGEZÉS

- **alapfelszereltségben edzett decormat üveg - tejjüveg**, átlátszó vagy felár ellenében VSG 221 tejjüveg biztonsági, mindkét oldalon sima
- lehetőség az üvegezés oldalának megváltoztatására REWERS-re (AWERS az alapértelmezett üvegezés), 154. oldal

FELÁRAS EXTRÁK

fordított ajtószárny

kitöltés teljes lemezzel

lapmerezítés az öbehúzó alatt

karos ajtócsukó / önbehúzó (ezüst, fekete, fehér, barna)

további alsó gerenda / merevítés (saját kezűleg rövidíthető max. 8 cm-ig)

rekuperációs rés sztenderd vagy mini, szellőzési alulvágás sztenderd vagy mini (153. oldal), vagy szellőzőrács

műanyag hüvelyek

fém hüvelyek, kerek vagy szögletes (4 db), felület: matt nikkel, patina, fehér és fekete

falcos és falc nélküli „100”-as ajtószárny

ragasztott VSG 221 üveg, tejjüveg, mindkét oldalon sima

automata küszöb

fém pánttakarók falcolt ajtószárnyhoz (matt nikkel, patina, fényes króm, fényes sárgaréz, fehér és fekete)

váltás fekete színű pántokra, zárlemezzel és zár falcos ajtószárnyak esetén

ajtószárny élkialakítása fekete

falc nélküli és fordított ajtószárnyak esetén mágneszárra váltás fekete, fehér vagy arany színben

váltás fekete, fehér vagy arany színű pántokra és zárlemezzel falc nélküli ajtószárnyakhoz

belső fa keretelem (oldalak és felső, alsó MDF)

szabvány PL2112

+15% a szárny felár előtti árához

ELÉRHETŐ AJTÓSZÁRNY SZÉLESSÉGEK **ÚJDONSAG**

60 65 70 75 80N⁵⁾ 80 85 90 95 100

GREKO



CPL



PREMIUM

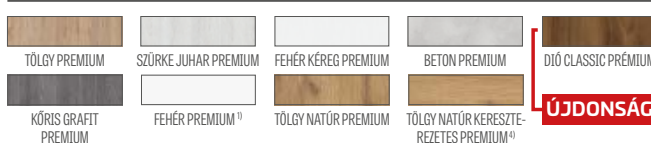

ELÉRHETŐ MEGOLDÁSOK (158-169. oldal)

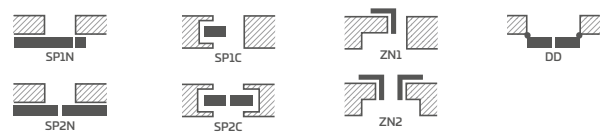

ÉLKIALAKÍTÁS



ÜVEGKERET



¹⁾ simára festett felületet utánozó fehér fólia

³⁾ speciális **AntiFinger** bevonat, amely csökkenti a szennyeződések és az ujjlenyomatok nyomait

⁴⁾ a tok TÖLGY NATÚR PREMIUM dekorban készül

⁵⁾ csak falc nélküli és fordított ajtószárnyakhoz

⁶⁾ a készlet erejéig



MENTON

BELTÉRI AJTÓSZÁRNYAK FALCOS, FALCNÉLKÜLI ÉS FORDÍTOTT KIVITELBEN



MENTON 1 DÍÓ CLASSIC CPL dekorban, TOPAZ inox kilincssel



MENTON 1



MENTON 2



MENTON 3



MENTON 4



MENTON 5



MENTON 6



MENTON 7



MENTON 8



MENTON 9



MENTON 10



MENTON 11



MENTON 12

SZERKEZET

- falcos, fordított vagy falc nélküli ajtószárny
- belső MDF keret, két HDF lappal borítva
- opcionálisan felár ellenében belső fa keretelem (oldalak és felső, alsó MDF), két HDF lappal borítva
- stabilizáló "méhsejt" betét vagy felár ellenében kitöltés teljes lemezzel
- opcionálisan felár ellenében ajtótok-szélesítő panelek, valamint korona és pilaszterek str. 155-157
- lehetőség az ajtószárny saját kezű lerövidítésére, részletek a 153. oldalon

KIALAKÍTÁS

- az ajtószárny éle STANDARD technológiával készül.
- A CPL 0,2 és 0,7 laminátumok kizárólag STANDARD élkialakítással érhetőek el, amely ABS élzáróval van ellátva csak az ajtószárny színében, vagy felár ellenében standard fekete élzáróval.
- az él (standard vagy falc nélküli kialakítás) a felület színével megegyező élzáróval, vagy opcionálisan sima fekete színű élzáróval van ellátva (TÖLGY NATÚR KERESZTTEREZETES PREMIUM dekor esetén keresztirányú struktúrájú fekete élzáróval)

VASALAT

- három csapos zsanér a falcos ajtószárnyban, ezüst színben vagy felár ellenében feketében
- két pánt (felár ellenében harmadik) rejtett a falc nélküli ajtószárnyban, valamint két pánt a fordított ajtószárnyban (felár ellenében harmadik), ezüst színben festve (opcionálisan felár ellenében fekete, arany vagy fehér színben); a pántokat az ajtótokkal együtt szállítjuk és árazzuk
- falcost ajtószárnyban retesz-zár; falc nélküli ajtószárnyban mágneszár (opcionálisan retesz-zár): kulcsos, zárbetétes, takarékos vagy blokkolható, ezüst színben (felár ellenében fekete); opcionálisan felár ellenében mágneszár fekete, arany vagy fehér színben
- fordított ajtószárnyban mágneszár: kulcsos, zárbetétes, takarékos vagy blokkolható, ezüst színben; opcionálisan felár ellenében fekete, arany vagy fehér színben

ÜVEGEZÉS

- **alapfelszereltségben edzett decormat üveg – tejuveg**, átlátszó vagy felár ellenében VSG 221 tejuveg, mindkét oldalon sima biztonsági üveg
- lehetőség az üvegezés oldalának megváltoztatására REWERS-re (AWERS az alapértelmezett üvegezés), 154. oldal

FELÁRAS EXTRÁK

fordított ajtószárny

(nem elérhető CPL 0,2 és 0,7 esetén)

kitöltés teljes lemezzel

lapmerezítés az öbehúzó alatt

karos ajtócsukó / önbehúzó (ezüst, fekete, fehér, barna)

további alsó gerenda / merevítés (saját kezűleg rövidíthető max. 8 cm-ig)

rekuperációs rés sztenderd vagy mini, szellőzési alulvágás sztenderd vagy mini (153. oldal), vagy szellőzőrács

fém hüvelyek, kerek vagy szögletes (4 db), felület: matt nikkel, patina, fehér és fekete

műanyag hüvelyek

falcos és falc nélküli „100”-as ajtószárny

VSG 221 ragasztott tejuveg

automata küszöb

fém pánttakarók falcolt ajtószárnyhoz (matt nikkel, patina, fényes króm, fényes sárgaré, fehér és fekete)

váltás fekete színű pántokra, zárlemezre és zárfa falcos ajtószárnyak esetén

ajtószárny élkialakítása fekete

falc nélküli és fordított ajtószárnyak esetén mágneszárra váltás fekete, fehér vagy arany színben

váltás fekete, fehér vagy arany színű pántokra és zárlemezre falc nélküli ajtószárnyakhoz

belső fa keretelem (oldalak és felső, alsó MDF)

szabvány PL2112

+15% a szárny felár előtti árához

ELÉRHETŐ AJTÓSZÁRNY SZÉLESSÉGEK **ÚJDONSÁG**

60 65 70 75 80N⁵⁾ 80 85 90 95 100

GREKO



CPL

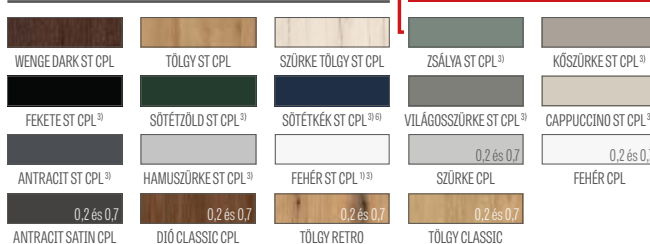

PREMIUM

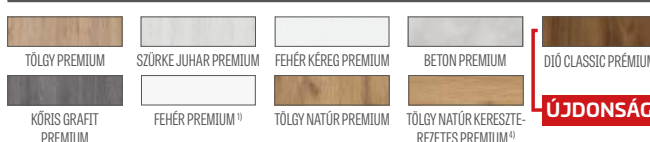

ELÉRHETŐ MEGOLDÁSOK (158-169. oldal)

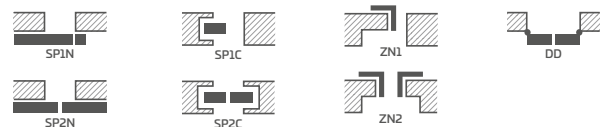

ÉLKIALAKÍTÁS



ÜVEGKERET



¹⁾ simára festett felületet utánozó fehér fólia

³⁾ speciális **AntiFinger** bevonat, amely csökkenti a szennyeződések és az ujjlenyomatok nyomait

⁴⁾ a tok TÖLGY NATÚR PREMIUM dekorban készül

⁵⁾ csak falc nélküli és fordított ajtószárnyakhoz

⁶⁾ a készlet erejéig



SORANO

BELTÉRI AJTÓSZÁRNYAK FALCOS, FALCNÉLKÜLI ÉS FORDÍTOTT KIVITELBEN



SORANO 1 WENGE DARK ST CPL dekorban, TOPAZ inox kilincsel



SORANO 1



SORANO 2



SORANO 3



SORANO 4



SORANO 5



SORANO 6



SORANO 7



SORANO 8



SORANO 9



SORANO 10



SORANO 11



SORANO 12

SZERKEZET

- falcos, fordított vagy falc nélküli ajtószárny
- belső MDF keret, két HDF lappal borítva
- opcionálisan felár ellenében belső fa keretelem (oldalak és felső, alsó MDF), két HDF lappal borítva
- stabilizáló "méhsejt" betét vagy felár ellenében kitöltés teljes lemezzel
- opcionálisan felár ellenében ajtótok-szélesítő panelek, valamint korona és pilaszterek str. 155-157
- lehetőség az ajtószárny saját kezű lerövidítésére, részletek a 153. oldalon

KIALAKÍTÁS

- az ajtószárny éle STANDARD technológiával készül.
- A CPL 0,2 és 0,7 laminátumok kizárólag STANDARD élkialakítással érhetőek el, amely ABS élzáróval van ellátva csak az ajtószárny színében, vagy felár ellenében standard fekete élzáróval.
- az él (standard vagy falc nélküli kialakítás) a felület színével megegyező élzáróval, vagy opcionálisan sima fekete színű élzáróval van ellátva (TÖLGY NATÚR KERESZTEREZETES PREMIUM dekor esetén keresztirányú struktúrájú fekete élzáróval)

VASALAT

- három csapos zsanér a falcos ajtószárnyban, ezüst színben vagy felár ellenében feketében
- két pánt (felár ellenében harmadik) rejtett a falc nélküli ajtószárnyban, valamint két pánt a fordított ajtószárnyban (felár ellenében harmadik), ezüst színben festve (opcionálisan felár ellenében fekete, arany vagy fehér színben); a pántokat az ajtótokkal együtt szállítjuk és árazzuk
- falcost ajtószárnyban retesz-zár; falc nélküli ajtószárnyban mágneszár (opcionálisan retesz-zár): kulcsos, zárbetétes, takarékos vagy blokkolható, ezüst színben (felár ellenében fekete); opcionálisan felár ellenében mágneszár fekete, arany vagy fehér színben
- fordított ajtószárnyban mágneszár: kulcsos, zárbetétes, takarékos vagy blokkolható, ezüst színben; opcionálisan felár ellenében fekete, arany vagy fehér színben

ÜVEGEZÉS

- **alapfelszereltségben edzett decormat üveg - tejúveg**, átlátszó vagy felár ellenében VSG 221 tejúveg biztonsági, mindkét oldalon sima
- lehetőség az üvegezés oldalának megváltoztatására REWERS-re (AWERS az alapértelmezett üvegezés), 154. oldal

FELÁRAS EXTRÁK

fordított ajtószárny

(nem elérhető CPL 0,2 és 0,7 esetén)

kitöltés teljes lemezzel

lapmerezítés az öbehúzó alatt

karos ajtócsukó / önbehúzó (ezüst, fekete, fehér, barna)

további alsó gerenda (saját kezűleg rövidíthető max. 8 cm-ig)

rekuperációs rés sztenderd vagy mini, szellőzési alulvágás sztenderd vagy mini (153. oldal), vagy szellőzőrács

fém hüvelyek, kerek vagy szögletes (4 db), felület: matt nikkel, patina, fehér és fekete

műanyag hüvelyek

falcos és falc nélküli „100”-as ajtószárny

VSG 221 ragasztott tejúveg

automata küszöb

fém pánttakarók falcolt ajtószárnyhoz (matt nikkel, patina, fényes króm, fényes sárgaré, fehér és fekete)

váltás fekete színű pántokra, zárlemeze és zárfa falcos ajtószárnyak esetén

ajtószárny élkialakítása fekete

falc nélküli és fordított ajtószárnyak esetén mágneszárra váltás fekete, fehér vagy arany színben

váltás fekete, fehér vagy arany színű pántokra és zárlemeze falc nélküli ajtószárnyakhoz

belső fa keretelem (oldalak és felső, alsó MDF)

szabvány PL2112

+15% a szárny felár előtti árához

ELÉRHETŐ AJTÓSZÁRNY SZÉLESSÉGEK **ÚJDONSÁG**

60 65 70 75 80⁵⁾ 85 90 95 100

GREKO



CPL

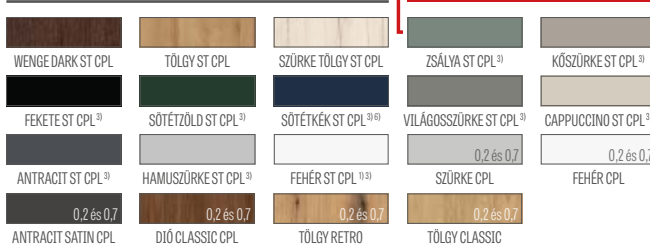

PREMIUM

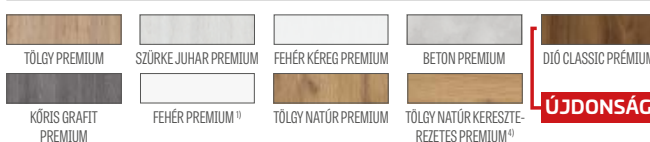

ELÉRHETŐ MEGOLDÁSOK (158-169. oldal)

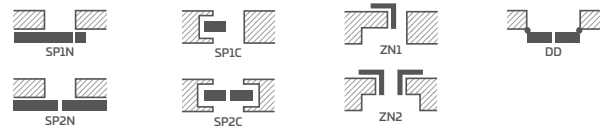

ÉLKIALAKÍTÁS

ÜVEGKERET



¹⁾ simára festett felületet utánozó fehér fólia

³⁾ speciális **AntiFinger** bevonat, amely csökkenti a szennyeződések és az ujjlenyomatok nyomait

⁴⁾ a tok TÖLGY NATÚR PREMIUM dekorban készül

⁵⁾ csak falc nélküli és fordított ajtószárnyakhoz

⁶⁾ a készlet erejéig



FORTECA RC2 és RC3

BETÖRÉSBIZTOS FALCOS AJTÓK RC2 ÉS RC3 OSZTÁLYBAN, BEFELÉ VAGY KIFELE NYÍLÓ KIVITELBEN



FORTECA RC3 VILÁGOSSZÜRKE ST CPL dekorban, LUX 220 intarziával



2 kampós retesz



Felső és alsó betörésgátló zár



Négy zárfogadó lemez állítható

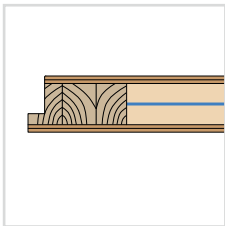

46 mm-es ajtószárny acéllemezrel megerősítve

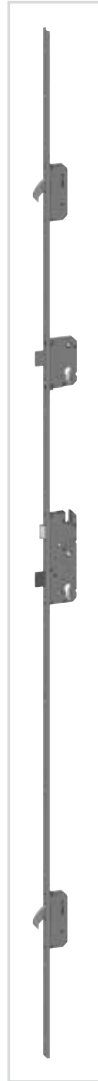

Rúdzár



4 db 2-csapos Ø16 zsanér 3D állítással



4 felfeszítésgátló csap



Fix ajtók fa RC2-ben vagy megerősített RC3-ban



Keményfa küszöb (színtelen lakkozással)



CERTUS RC2 kilincs



CERTUS RC3 kilincs



Kukucsáló

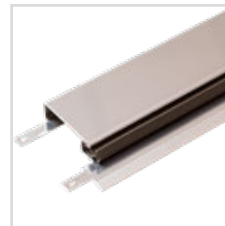

Rozsdamentes acél küszöb

FORTECA ajtószárny metszete

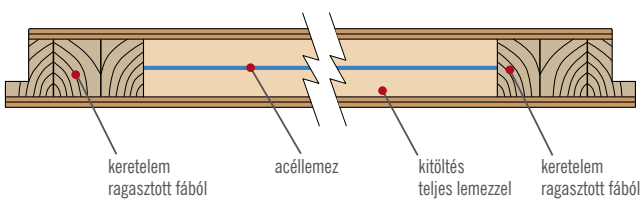

KEMÉNYFA KÜSZÖB

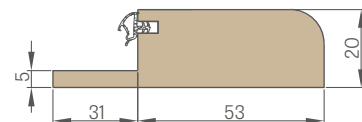

ROZSDAMENTES ACÉLLEMEZ KÜSZÖB

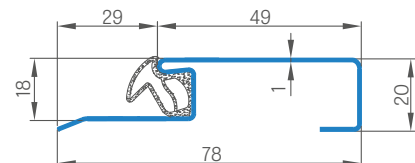

FORTECA RC2 és RC3

BETÖRÉSBIZTOS FALCOS AJTÓK RC2 ÉS RC3 OSZTÁLYBAN, BEFELÉ VAGY KIFELÉ NYÍLÓ KIVITELBEN



FORTECA RC2 TÖLGY NATÚR PREMIUM dekorban, RC2 betörésgátló fekete matt kilincssel

FORTECA RC2 és RC3 TÖLGY CLASSIC CPL dekorban

FORTECA RC 2		
GOLD CSOMAG	SILVER CSOMAG	ajtószárny ¹⁾

FORTECA RC 3		
GOLD CSOMAG	SILVER CSOMAG	ajtószárny ¹⁾

RC2 – fontos információ:

Annak érdekében, hogy a RC2 betörésállósági osztály megmaradjon a PN-EN 1627:2012 szerint, a használt VASALAT teljesítse a következő követelményeket:

- legalább 2. osztály a PN-EN 1906:2012 szerint – kilincsek és ajtórozetta esetén,
- legalább 4. és 1. osztály a PN-EN 1303:2015 szerint – hengerzárbetétek esetén.

RC3 – fontos információ:

Annak érdekében, hogy a RC3 betörésállósági osztály megmaradjon a PN-EN 1627:2012 szerint, a használt VASALAT teljesítse a következő követelményeket:

- legalább 3. osztály a PN-EN 1906:2012 szerint – kilincsek és ajtórozetta esetén,
- legalább 4. és 1. osztály a PN-EN 1303:2015 szerint – hengerzárbetétek esetén.

¹⁾ Csak acél ajtókkal való összeállításban használható, 127. oldal

ÁLTALÁNOS INFORMÁCIÓK

- A FORTECA kifelé vagy befelé nyíló betörésgátló ajtók hangszigetelése $R_w=38$ dB, betörésszállósági osztályuk RC2 vagy RC3 PN EN 1627:2012 szerint, valamint 5. osztályú mechanikai tartóssággal rendelkeznek.
- Az ajtók GOLD csomag és SILVER csomag kivételben, opcionális beépítéssel és acél ajtókkal elérhetők.
- Az ajtókat belső bejárati ajtóként használjuk.

SZERKEZET

- fa keret ragasztott HDF lapokkal borítva
- speciális tömör lappal töltve
- az egész szárny acéllemezzel megerősítve
- szárny vastagsága 46 mm

KIALAKÍTÁS

- az ajtószárny éle STANDARD technológiával készül (CPL laminátumokban 0,2 és 0,7, ABS élzárással csak az ajtószárny színében vagy felár ellenében standard fekete élzárással)
- betétek (intarzia) színei: matt acél, fekete, matt arany és TÖLGY CLASSIC CPL, 8 mm vagy 50 mm szélességben, az ajtószárny síkjával egy szintben, mindkét oldalon, 100-107. oldal
- az élzárás az ajtószárny színében vagy opcionálisan sima fekete színben (TÖLGY NATÚR KERESZTEREZETES PREMIUM dekorban keresztirányú struktúrájú fekete élzárással)
- HDF lap GREKO, PREMIUM, CPL furnérrel borítva
- oldalsó és felső panelek, amelyeket a falra ragasztanak (csak beltéri bejárati ajtók tokjával, beépítés falba és 8 cm-es csatos szegőléc esetén) – 156. oldal, valamint integrált panelek ajtókkal a 157. oldalon

VASALAT

- négy ezüst színű, 2-csapos $\varnothing 16$ pánt 3D-s állítással (2D acél ajtókkal)
- négy pontos, betörésgátló, rúdzáras kampós zár alapfelszereltségben két betéttel
- négy felfeszítésgátló csap a zsanérok oldalán
- karos ajtócsukó alkalmazásának lehetősége
- alsó zár távolsága 92 mm

FIX AJTÓTOK PRAGYÁS

- fix, fából készült ajtók MDF lapokkal borítva. A FORTECA RC3 esetében belül acél szegőléc-kel erősített a zárlemez oldalán.
- Beépítési lehetőség 90-450 mm tartományban, 40 mm-es lépésközökkel
- állítható fő zárfogadó az ajtótokban, valamint két állítható kampó- és kiegészítő zárfogadó

GOLD CSOMAG / GOLD black

- A FORTECA ajtók a GOLD csomag-ban teljesen összeszerelve, felszerelt rozsdamentes acél vagy fa küszöbvel, kampós zárral, valamint előfúrt furatokkal az antibetörő kilincs és felső zárcím felszereléséhez. Felszereltségükhöz tartozók kitekintő (a furatot egyénileg kell elkészíteni), valamint tanúsított antibetörő kilincsek és betétek ezüst színben, vagy felár ellenében fekete színben a GOLD csomag fekete kivitelével.

SILVER CSOMAG

- A FORTECA ajtók a SILVER csomag-ban teljesen összeszerelve, felszerelt rozsdamentes acél vagy fa küszöbvel, valamint kampós zárral. A kitekintőt és a tanúsított vasalatot javasoljuk az ERKADO kínálatából vagy külső cégtől külön megrendelni, figyelembe véve a betörésszállósági feltételek megtartására vonatkozó fontos információkat (124. oldal).

ELÉRHETŐ AJTÓSZÁRNY SZÉLESSÉGEK

80N 80 90E 100

- GOLD CSOMAG / GOLD black** fa fix ajtókkal, rozsdamentes acél küszöbvel és vasalattal ezüst színben, vagy felár ellenében fekete a GOLD csomag fekete kivitelében
- SILVER CSOMAG** fa fix ajtókkal, rozsdamentes acél küszöbvel, vasalat nélkül

FELÁR

FELÁR a GOLD CSOMAG fekete kiviteléért

– RC 2

– RC 3

„100”-as ajtó

az ajtólap élének fekete kivitele

92 mm-es kilincs felső rozetta RC 2 ajtóhoz, ezüst vagy fekete színben (2. osztály PN-EN 1906:2012 szerint)

92 mm-es kilincs betétvédővel és felső rozetta RC3 ajtóhoz, ezüst vagy fekete színben (3. osztály PN-EN 1906:2012 szerint)

két betétből álló készlet (egyik gombos)

egy kulcsos rendszerben RC2 és RC3 ajtókhöz (4. és 1. osztály PN-EN 1303:2015 szerint)

kitekintő

– nikkell

– fekete

fém zsanér takarók: matt nikkell, patina, fényes króm, fényes sárgaréz, fehér és fekete

ajtószárny lerövidítése fa ajtókkal 8 cm-ig, acél ajtókkal 6 cm-ig, 1 cm-es lépésközökkel

intarzia LUX; választható változatok: 100-107. oldal

karos ajtócsukó / önbehúzó (ezüst, fekete, fehér, barna)

GREKO

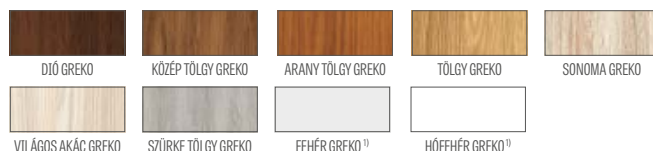

CPL



ÚJDONSÁG

PREMIUM

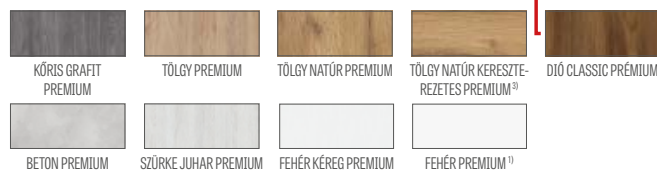

ÚJDONSÁG

¹⁾ simára festett felületet utánozó fehér fólia

²⁾ speciális AntiFinger bevonat, amely csökkenti a szennyeződések és az ujjlenyomatok nyomait

³⁾ a szettben az ajtók TÖLGY NATÚR PREMIUM dekorban készül

⁴⁾ a készlet erejéig



FIX AJTÓTOK

FORTECA

FORTECA RC3 FIX AJTÓTOK VÁZLAT

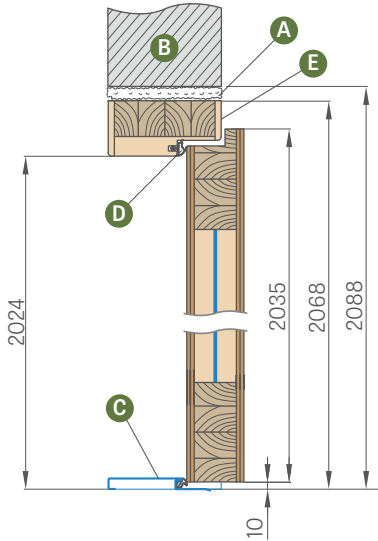

BEÉPÍTÉS FALBA 40 mm-enként

(nem tartalmazza a csatos szegőléc-et, amely feláras)

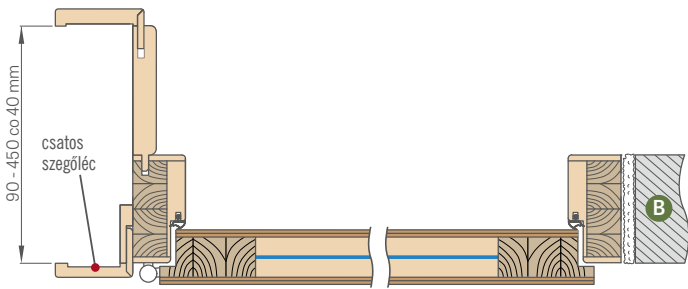

A 90-130 mm és 130-170 mm tartományú tokoknál a szögvas tollát egyedileg kell a kívánt méretre vágni.

Tartomány (mm)	GREKO	PREMIUM és ST CPL	CPL 0,2
90-130 130-170			
170-210 210-250			
250-290 290-330 330-370 370-410 410-450			

A falburkolat 6 cm-es vagy 8 cm-es belső szögvasalással készül, illetve felár ellenében választható 6 cm-es vagy 8 cm-es külső szögvas klipszes takaróléccel vagy negyedkörrel. A beépítést csak a GOLD csomag és SILVER csomag esetén alkalmazzuk.

FELÁRAS EXTRÁK

90 fokos csatlakozás

60 mm-es vagy 80 mm-es csatos szegőléc (három csatos szegőléc 20 mm-rel növeli a beállítási tartományt)

fa ajtókkal szerelt ajtó rövidítése 8 cm-ig, 1 cm-es lépésekben

elérhető oldalsó és felső panelek, amelyeket a falra ragasztanak, valamint integrált panelek ajtókkal (csak beépítés falba és 8 cm-es szegőléc esetén)

takaróléc és negyedkörlec

- A – purhab B – fal
- C – rozsdamentes acél vagy fa küszöb
- D – gumitömítés
- E – további belső megerősítés acél szegőléc-kel a zárlemez oldalán (csak a FORTECA RC3 ajtótokban található meg)

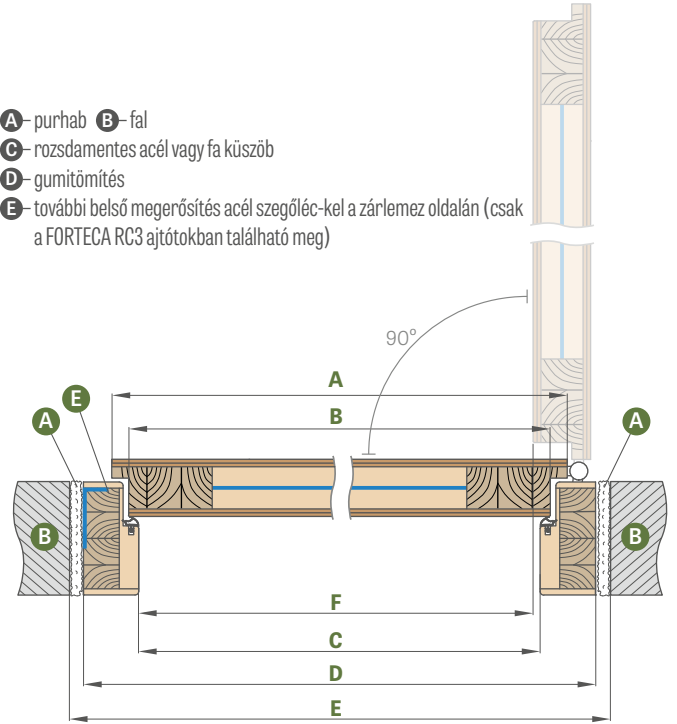

Ajtószélesség	A	B	C	D	E	F
„80N”	804	778	764	852	892	759
„80”	848	822	808	896	936	803
„90E”	948	922	908	996	1036	903
„100”	1048	1022	1008	1096	1136	1003

„90E” – beruházási szélesség

FIX AJTÓTOK

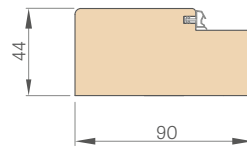

TAKARÓLÉC

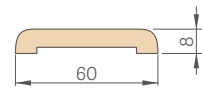

6 cm-es és 8 cm-es SZEGŐLÉC csattal

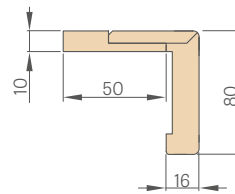

NEGYEDKÖRLÉC

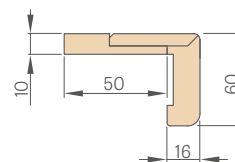
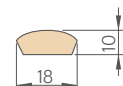

ACÉL AJTÓTOKOK

FORTECA

ÁLLÍTHATÓ ACÉL AJTÓTOK (KÖRBEFOGÓ)

hegesztett és RAL 9003, 9010, 9016, 8003, 8017, 7016, 7022, 9005, 7047, 1001 színre festett

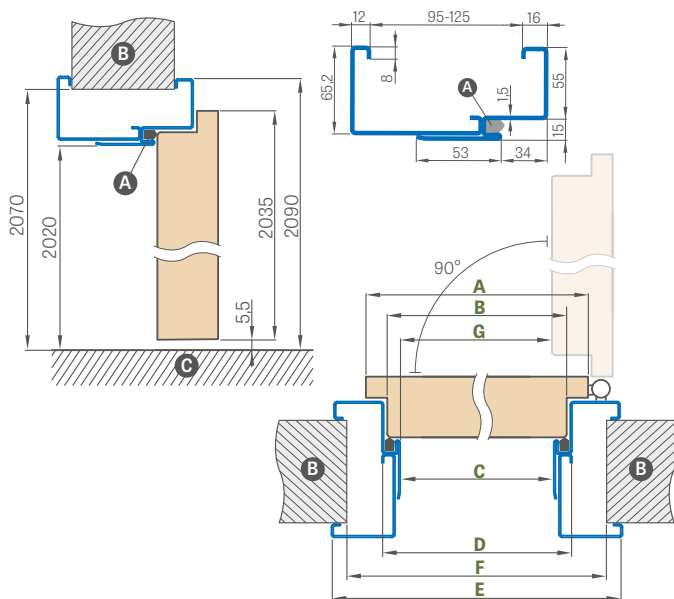

Ajtószelesség	A	B	C	D	E	F	G
„80N”	804	778	761	791	901	865	754,5
„80”	848	822	805	835	945	910	798,5
„90ES”	960	934	917	947	1057	1022	910
„100” ¹⁾	1048	1022	1005	1035	1145	1110	998,5

„90ES” – beruházási szélesség acél AJTÓTOKHOZ

NAGY ACÉL SZEGŐLÉCES AJTÓTOK

hegesztett és RAL 9003, 9010, 9016, 8003, 8017, 7016, 7022, 9005, 7047, 1001 színre festett

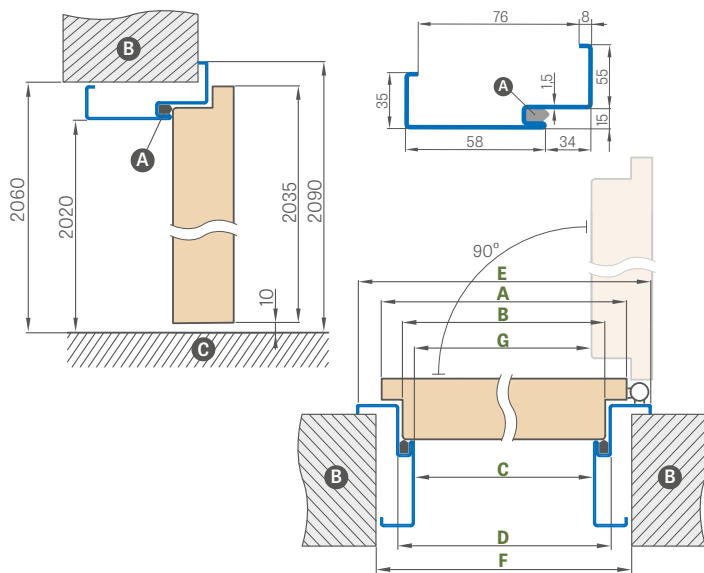

Ajtószelesség	A	B	C	D	E	F	G
„80N”	804	778	761	791	901	840	754,5
„80”	848	822	805	835	945	885	798,5
„90ES”	960	934	917	947	1057	997	910
„100” ¹⁾	1048	1022	1005	1035	1145	1085	998,5

ÁLLÍTHATÓ ACÉL AJTÓTOK FORTECA RC2

Állítási tartomány min.-max (mm)	„80N”, „80”, „90ES”	„100”
95-125		
125-155		
155-185		
185-215		
215-245		
245-275		
275-305		
305-335		
335-365		

ÁLLÍTHATÓ ACÉL AJTÓTOK FORTECA RC3

Állítási tartomány min.-max (mm)	„80N”, „80”, „90ES”	„100”
95-125		
125-155		
155-185		
185-215		
215-245		
245-275		
275-305		
305-335		
335-365		

SAROKTOK BEÉPÍTÉSE

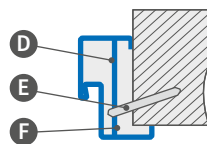

- A – tömítés B – fal C – padló
- D – szerelési horgony
- E – tipli
- F – kitöltési

FELÁRAS EXTRÁK

nagy szögletes tok „100”

lapmegerősítés az önzáró alatt

rozsdamentes acél küszöb

acéltokos ajtó rövidítése 6 cm-ig, 1 cm-enként

horganyzott lemezelt kivitelben

+10%

rendhagyó RAL (kivéve a ritka, intenzív, gyöngyházfényű és fémes színeket)

+10%

RAL



RAL 9003¹⁾ RAL 9010 RAL 9016 RAL 8003 RAL 8017 RAL 7016 RAL 7022¹⁾ RAL 9005¹⁾ RAL 7047 RAL 1001

¹⁾ felár ellenében +10%

HERSE SET és MAX SET EKO 30 dB

HERSE SET és MAX SET 32 dB HERSE SET és MAX SET AKUSTIC 39 dB $U_d \leq 1,3 \text{ W/m}^2\text{K}$

BEJÁRATI AJTÓK BETÖRÉSBIZTOS ZÁRAKKAL VAGY KAMPÓS ZÁRRAL



HERSE SET EKO 30 dB

GOLD CSOMAG	SILVER CSOMAG	AJTÓSZÁRNY
GREKO		
PREMIUM / ST CPL		
CPL 0,2		
CPL 0,7		

HERSE MAX SET EKO 30 dB

GOLD CSOMAG	SILVER CSOMAG	AJTÓSZÁRNY
PREMIUM ⁹⁾		

FELÁR AZ AJTÓRA

HERSE SET 32 dB (GOLD és SILVER csomaghoz vagy ajtószárnyhoz számítva)

HERSE SET AKUSTIC 39 dB

(GOLD és SILVER csomaghoz vagy ajtószárnyhoz számítva)

GOLD CSOMAG

Ajtószárny fix ajtókkal, rozsdamentes acél küszöbvel és vasalattal^{5) 6)}

SILVER CSOMAG

Ajtószárny fix ajtókkal, rozsdamentes acél küszöbvel, vasalat nélkül^{5) 6)}

ÁLTALÁNOS INFORMÁCIÓK

- A HERSE SET és MAX SET ajtók középületek és lakóépületek számára beltéri bejárati ajtóként készülnek (nem vonatkozik a „80N” szélességre).
- A HERSE SET és MAX SET ajtószárny fix és állítható ajtókkal, valamint minden elérhető küszöbvel 30 dB-es hangszigetelést biztosít, vagy felár ellenében 32 dB és 39 dB Rw értékkel.
- A HERSE SET és MAX SET ajtók AKUSTIC 39 dB PL szabvány szerinti változatban „90E” vagy „100” szélességben felár ellenében $U_d \leq 1,3 \text{ W/m}^2\text{K}$ hőátbocsátási tényezővel is rendelhetők (nem vonatkozik az acél tokos változatra)
- A HERSE SET és MAX SET ajtók GOLD és SILVER csomagban összeszerelve, beépített küszöbvel érkeznek, a GOLD CSOMAGBAN pedig előfűrt lyukak vannak a kilincs és felső zárcím szereléséhez.
- A HERSE MAX SET ajtók csak PREMIUM dekorban érhető el: DIÓ, SZÜRKE JUHAR, TÖLGY, FEHÉR KÉREG, KŐRIS GRAFIT, BETON, TÖLGY NATÚR, TÖLGY NATÚR KERESZTEREZETES, DIÓ CLASSIC PRÉMIUM

SZERKEZET

- fa keretelem 32 dB és 39 dB Rw esetén, vagy MDF 30 dB Rw esetén, két HDF lappal borítva
- speciális tömör lappal töltve
- megerősítés masszív acél U-profillal 30 dB és 32 dB Rw esetén, valamint további acéllemezzel 39 dB Rw esetén
- szárny vastagsága 46 mm
- további tömítés az ajtószárnyban csak 32 dB és 39 dB Rw esetén

KIALAKÍTÁS

- az ajtószárny éle STANDARD technológiával készül
- 0,2 és 0,7 CPL laminátumok elérhetők STANDARD élkialakítással, amely ABS élzáróval van ellátva csak az ajtószárny színében, vagy felár ellenében standard fekete élzáróval (nem elérhető HERSE MAX SET esetén)
- betétek (intarzia) színek: kefélt acél, fekete, kefélt arany, kefélt réz, valamint TÖLGY CLASSIC CPL 8 mm vagy 50 mm szélességben, az ajtószárny síkjával egy szintben, mindkét oldalon, 100-107. oldal (nem elérhető HERSE MAX SET esetén)
- STANDARD élkialakítás élzáróval az ajtószárny színében vagy opcionálisan sima fekete színben (TÖLGY NATÚR KERESZTEREZETES PREMIUM dekor esetén keresztirányú struktúrájú fekete élzáróval)
- felár ellenében gyári rövidítés akár 8 cm-ig
- rendelhető csak alsó zárral
- oldalsó és felső panelek a falra ragasztva (csak 8 cm-es szegőléc-cel ellátott állítható ajtók esetén) – 156. oldal, valamint integrált panelek ajtókkal 157. oldal

VASALAT

- három ezüstsínű, 2-csapos $\varnothing 16$ zsanér 3D állítással (acél ajtók esetén 2D)
- két háromcsapos betörésbiztos zár 2. osztályban, z zárbetéthez (az ár tartalmazza az opcionális csak alsó zár választását)
- három felfeszítésgátló csap a pántos oldalon
- karos ajtócsukó alkalmazásának lehetősége
- alsó zár távolsága 72 mm
- opcionálisan felár ellenében elérhető kampós zár két zárbetéthez

FIX ÉS ÁLLÍTHATÓ FALCOLT AJTÓTÓK

- fix fa ajtótok 32 dB és 39 dB Rw esetén, vagy MDF 30 dB Rw esetén
- az ajtótokokban az Elektromos ajtózár csak az alsó zárhoz alkalmazható, ami kizárja a felső zár használatát az ajtószárnyban.
- állítható fő zárfogadó az ajtótokokban
- 80N szélesség csak fix ajtókkal elérhető
- GOLD és SILVER csomagban, PREMIUM és CPL dekoroknál lehetőség van az ajtótok színének FEKETE ST CPL-re változtatására

ELÉRHETŐ AJTÓSZÁRNY SZÉLESSÉGEK

80N 80 90E⁹⁾ 90ES¹⁰⁾ 100

FELÁRAS EXTRÁK

GOLD csomag fekete kivitelben

ezüst kitekintő
fekete kitekintő

keményfából készült küszöb (színtelen lakkozás) tömítéssel, szélesség 55 mm, vagy rozsdamentes acél küszöb tömítéssel

keményfából készült küszöb (színtelen lakkozás) állítható ajtótokhoz

karos ajtócsukló / önbehúzó (ezüst, fekete, fehér, barna)

lapmerezítés az öbehúzó alatt

automata küszöb

ajtószárny rövidítése fa ajtótokkal 8 cm-ig, acél ajtótokkal 6 cm-ig, 1 cm-es lépésekben, vagy termék CZ szabvány szerint

az ajtólap élének fekete kivitele

ajtószárny vagy csomag „100”

30/45 betét

– ezüst
– fekete

30G/45 vagy 30/45G ezüst betét-gomb

30G/45 vagy 30/45G fekete betét-gomb

30/45 zárbetét és 30G/45 vagy 30/45G gombos zárbetét egykulcsos rendszerben

– ezüst
– fekete

fém zsanér takarók: matt nikkell, patina, fényes króm, fényes sárgaréz, fehér és fekete

ESSEN kilincs (szatén nikkell, patina, fekete)⁶⁾

ESSEN felső zárcím (szatén nikkell, patina, fekete)⁶⁾

intarzia LUX; választható változatok: 100-107. oldal

felár a HERSE SET AKUSTIC 39 dB ajtóra
(GOLD és SILVER csomaghoz vagy ajtószárnyhoz számítva)

felár HERSE AKUSTIK 39 dB ajtóért, Ud <= 1,3 W/m²K szabvány PL szerint

felár HERSE SET 32 dB ajtóért
(hozzáadva a GOLD csomag és SILVER csomag-hoz vagy az ajtószárnyhoz)

szegőléc csatos, 3 db (lehetővé teszi a beállítási tartomány 20 mm-rel történő növelését)

többpontos retesz (csapos) kampós zár két zárral⁷⁾

gyári furat a kitekintőhöz az ajtószárny felső élétől 500 mm-re¹⁰⁾; nem vonatkozik a HERSE AKUSTIK-ra

ÉLKIALAKÍTÁS



STANDARD

MARÁS

(HERSE MAX SET-re vonatkozik)

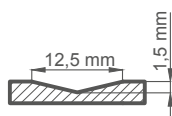

¹⁾ simára festett felületet utánozó fehér fólia

³⁾ speciális **AntiFinger** bevonat, amely csökkenti a szennyeződések és az ujjlenyomatok nyomait

⁴⁾ a tok TÖLGY NATÚR PREMIUM dekorban készül

⁵⁾ vasalat tartalma: ESSEN kilincs nikkell szatén, felső zárcím, egykulcsos rendszerű betétek (felső gombbal), kitekintő (fúrat nélkül) ezüst színben vagy felár ellenében fekete színben

⁶⁾ ESSEN kilincs és rozetták nem használhatók kampós zárral

⁷⁾ többpontos kampós zár használata esetén ESSEN kilincs nem szerelhető fel

⁸⁾ dekorok, amelyekben HERSE MAX SET elérhető

⁹⁾ ajtószárny szélessége fix ajtótok vagy állítható tok esetén

¹⁰⁾ ajtószárny szélessége acél ajtótok esetén

¹¹⁾ a készlet erejéig

GREKO



CPL



ÚJDONSÁG

PREMIUM

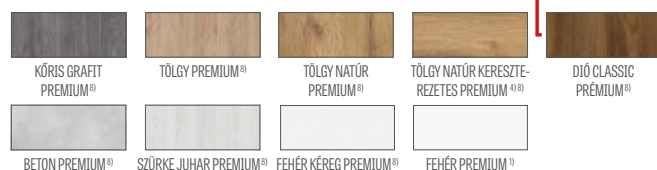

ÚJDONSÁG

HERSE MAX SET



HERSE MAX SET 23



HERSE MAX SET 26



HERSE MAX SET 30



HERSE MAX SET 31

FIX ÉS ÁLLÍTHATÓ AJTÓTOK

HERSE SET, HERSE MAX SET

HERSE SET FIX AJTÓTOK SÉMA

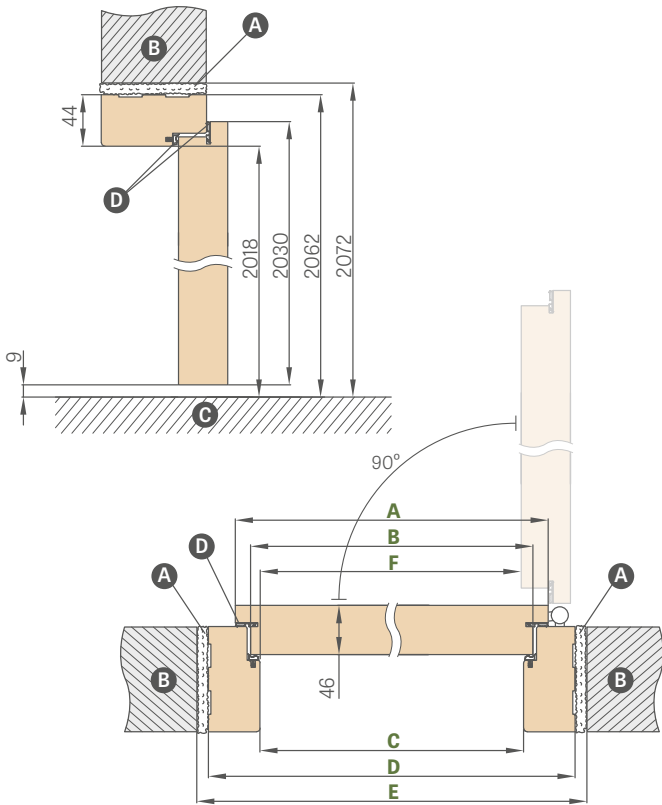

HERSE SET ÁLLÍTHATÓ AJTÓTOK SÉMA

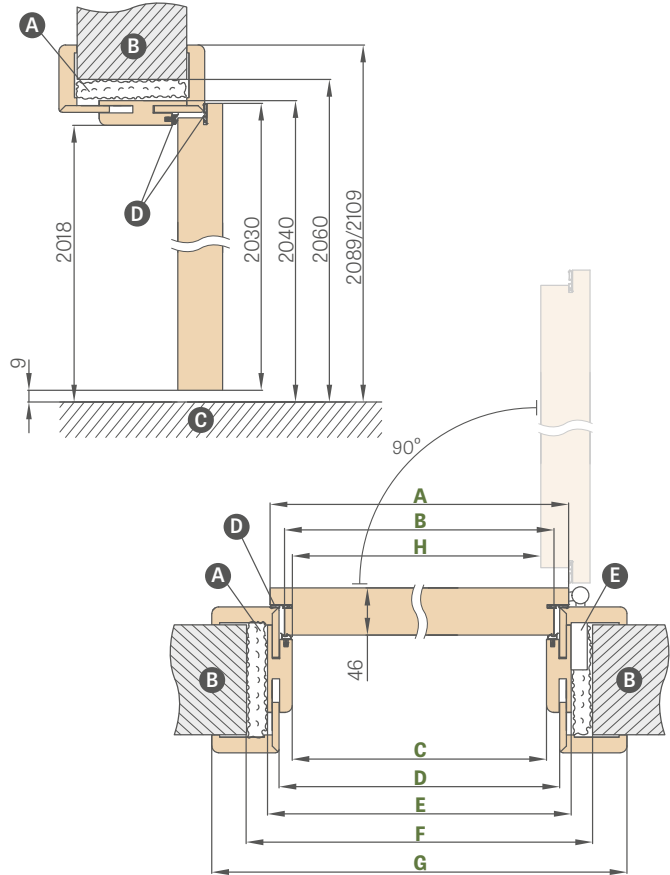

Ajtószélesség	A	B	C	D	E	F
„80N”	804	777	764	852	872	756
„80”	844	817	804	892	912	796
„90E”	948	921	908	996	1016	900
„100”	1044	1017	1004	1092	1112	996

„90E” - beruházási szélesség

Ajtószélesség	A	B	C	D	E	F	G	H
„80”	844	817	804	826	848	888	946*/986**	796
„90E”	948	921	908	930	952	992	1050*/1090**	900
„100”	1044	1017	1004	1026	1048	1088	1146*/1186**	996

* takaróléc 6 cm / ** takaróléc 8 cm

- A – purhab B – fal C – padló E – zárfogadó aljzat
- D – tömítés (Rw = 30 dB esetén csak az ajtótokban, Rw = 32 dB és Rw = 39 dB esetén az ajtótokban és az ajtószármányban)

AZ ÁLLÍTHATÓ TOK ÁLLÍTÁSI TARTOMÁNYA

takaróléc 6 cm / takaróléc 8 cm

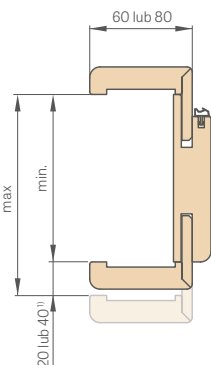

ÁLLÍTHATÓ KÜSZÖB FÁBÓL

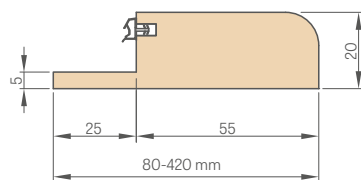

SZEGŐLÉC 6 cm és 8 cm

csatos

klipsz (3 db a csomagban)

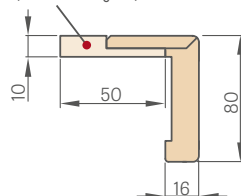

FIX AJTÓTOK

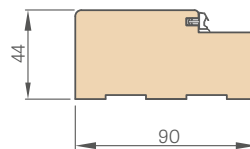

TAKARÓLÉC

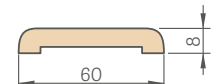

NEGYEDKÖRLÉC

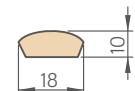

¹⁾ 40 mm a 280-320 mm tartományhoz

FIX AJTÓTOKOK ÉS ÁLLÍTHATÓ TOKOK ÁRAI

Állítási tartomány min.-max (mm)	HERSE SET, HERSE LUX SET és HERSE MAX SET takaróléc 6 és 8 cm			
	GREKO minden GREKO dekor	PREMIUM és ST CPL minden PREMIUM és ST CPL dekor	CPL 0,2	ÁLLÍTHATÓ TOKOKHOZ KÉSZÜLT KEMÉNYFA KÜSZÖBÖK (színtelen lakkozás)
80-100				
100-120				
120-140				
140-160				
160-180				
180-200				
200-220				
220-240				
240-260				
260-280				
280-300				
300-340				
340-360				
360-380				
380-400				
400-420				

FIX AJTÓTOK HERSE SET, HERSE LUX SET, HERSE MAX SET			
	GREKO minden GREKO dekor	PREMIUM és ST CPL minden dekor PREMIUM és ST CPL	CPL 0,2
FIX AJTÓTOK			
TAKARÓLÉC			
NEGYEDKÖRLÉC			-

KEMÉNYFA KÜSZÖB SZÍNTELLEN LAKKAL, FIX 55 mm



Keményfából készült küszöb
natúr



ÚJDONSÁG
Keményfából készült küszöb
feketére festett,
látható fa struktúra
(felár ellenében)



ÚJDONSÁG
Keményfából készült küszöb
barnára festett,
látható fa struktúra
(felár ellenében)



ÚJDONSÁG
Keményfából készült küszöb
grafitszínűre festett (RAL 7024), látható
faerezet nélkül (felár ellenében)

- **AquaStop** hibrid, vízálló állítható ajtótok (csak PL és CZ szabványban, kizárólag ST CPL és PREMIUM dekorban, valamint csak 45 fokban illesztett 8 cm-es takaróléchez – felár)
- Keményfából készült küszöb (fix és állítható ajtótokokhoz) színeiben: fekete, barna, grafit (RAL 7024) – 20% felár
- A CPL 0,2 ajtótokok CPL 0,7 ajtózárnnyakkal is kombinálhatók
- Az állítható ajtótok 90 fokos illesztése csak 8 cm-es takaróléccel rendelkező tok esetén lehetséges. 90 fokos illesztés felára¹⁾
- Elektromos ajtózár – felár
- Lapmegerősítés az önzáró alatt állítható ajtótokhoz – felár
- Szegőléc három csattal (a csatos szegőléc 20 mm-rel növeli az állítási tartományt fix ajtótok esetén) – felár (CPL 0,2, AquaStop ST CPL és PREMIUM – felár)
- Takaróléc és negyedkörlecc¹⁾
- Elérhető oldalsó és felső panelek, amelyek a falra ragaszthatók (csak állítható ajtótok és 8 cm-es takaróléc esetén) – felár
- Fa ajtótokos ajtó rövidítése 8 cm-ig, 1 cm-enként vagy CZ szabvány szerinti termék – felár
- Lehetőség van keményfából készült ajtótok és küszöb gyártására 500-520 mm tartományig – minden további 2 cm-ért felár, 400-420 mm-től számítva
- Tartomány módosítása +20 mm-rel (elérhető 100-120 mm-től 280-300 mm-ig)¹⁾ – felár

¹⁾ nem elérhető AquaStop ajtótok esetén

ACÉL AJTÓTOKOK

HERSE SET, HERSE MAX SET

ÁLLÍTHATÓ ACÉL AJTÓTOK (BURKOLÓTOK) HERSE SET

hegesztett és RAL 9003, 9010, 9016, 8003, 8017, 7016, 7022, 9005, 7047, 1001 színre festett

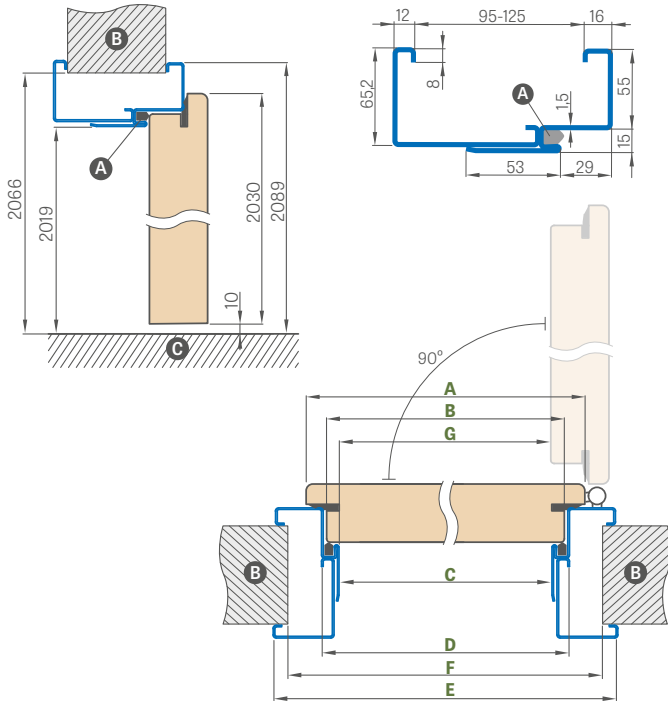

Ajtószélesség	A	B	C	D	E	F	G
„80N”	804	777	761	791	901	855	756
„80”	844	817	801	831	941	895	796
„90ES”	948	921	905	935	1045	999	900
„100”	1044	1017	1001	1031	1141	1095	996

„90ES” – beruházási szélesség acél ajtótokhoz

Állítási tartomány min.-max (mm)	„80N”, „80”, „90ES”	„100” ¹⁾
95-125		
125-155		
155-185		
185-215		
215-245		
245-275		
275-305		

RAL



RAL 9003¹⁾ RAL 9010 RAL 9016 RAL 8003 RAL 8017 RAL 7016 RAL 7022¹⁾ RAL 9005¹⁾ RAL 7047 RAL 1001

¹⁾ felár ellenében +10%

NAGY SAROK ACÉL AJTÓTOK HERSE SET

hegesztett és RAL 9003, 9010, 9016, 8003, 8017, 7016, 7022, 9005, 7047, 1001 színre festett

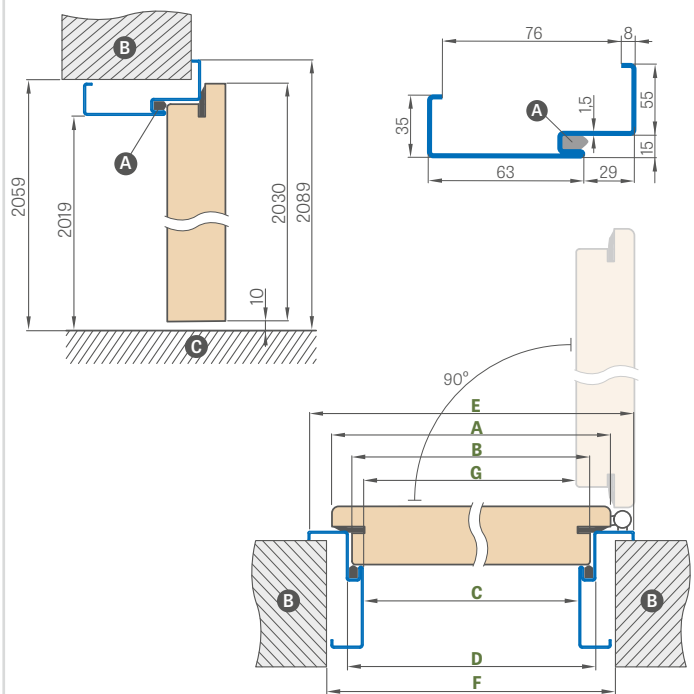

Ajtószélesség	A	B	C	D	E	F	G
„80N”	804	777	761	791	901	841	756
„80”	844	817	801	831	941	881	796
„90ES”	948	921	905	935	1045	985	900
„100”	1044	1017	1001	1031	1141	1081	996

SAROKTOK BEÉPÍTÉSE

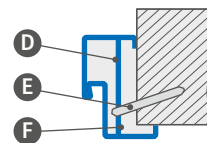

- A – tömités
- B – fal
- C – padló
- D – szerelési horgony
- E – tipli
- F – kitölteni

FELÁRAS EXTRÁK

nagy szögletes tok „100”

elektromos ajtózár

lapmegerősítés az önzáró alatt

acél ajtótokos ajtószárny rövidítése 6 cm-ig, 1 cm-enként

rozsdamentes acél küszöb

horganyzott lemezelt kivitelben

+10%

rendhagyó RAL (kivéve a ritka, intenzív, gyöngyházfényű és fémek színeket)

+10%

UNITED ACÉL TOK

HERSE SET, HERSE MAX SET

UNITED ACÉL AJTÓTOK SÉMA

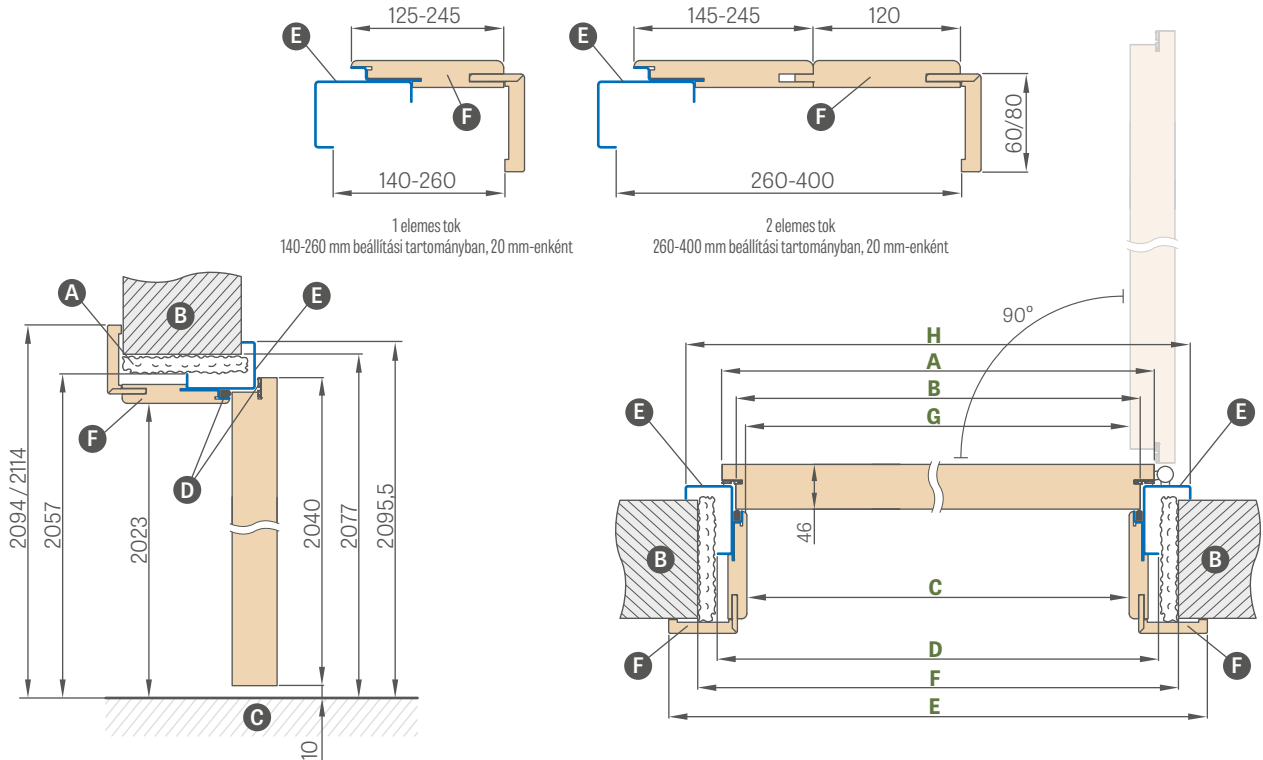

Ajtószélesség	A	B	C	D	E	F	G	H
„80U”	844	817	791,5	859	933,5 / 973,5	899	790	935
„90EU”	960	933	907,5	975	1049,5 / 1089,5	1015	906	1051
„100U”	1044	1017	991,5	1059	1133,5 / 1173,5	1099	990	1135

„90EU” - beruházási szélesség a UNITED acél ajtótoknál

- A** - purhab **B** - fal **C** - padló **D** - gumitömítés
E - RAL színre festett acél rész **F** - fóliázott MDF rész

Állítási tartomány min.-max (mm)	UNITED ACÉL TOK (ACÉL RÉSZ RAL SZÍNRE FESTVE)		
	GREKO	ST CPL és PREMIUM	CPL 0,2
1 elem	140-160		
	160-180		
	180-200		
	200-220		
	220-240		
	240-260		
2 elem	260-280		
	280-300		
	300-320		
	320-340		
	340-360		
	360-380		
380-400			

FELÁRAS EXTRÁK

elektromos ajtózár

lapmegerősítés az önzáró alatt

UNITED acél ajtótokos ajtószárny rövidítése 6 cm-ig, 1 cm-enként

rozsdamentes acél küszöb, magasság 20 mm

horganyzott lemezelt kivitelben

+10%

rendhagyó RAL (kivéve a ritka, intenzív, gyöngyházfényű és fémes színeket)

+10%

RAL



RAL 9003¹⁾ RAL 9010 RAL 9016 RAL 8003 RAL 8017 RAL 7016 RAL 7022¹⁾ RAL 9005¹⁾ RAL 7047 RAL 1001

¹⁾ felár ellenében +10%

LEDA EI30, EI60

HALSPAN TECHNOLÓGIÁVAL KÉSZÜLT BELTÉRI BEJÁRATI TŰZGÁTLÓ AJTÓK

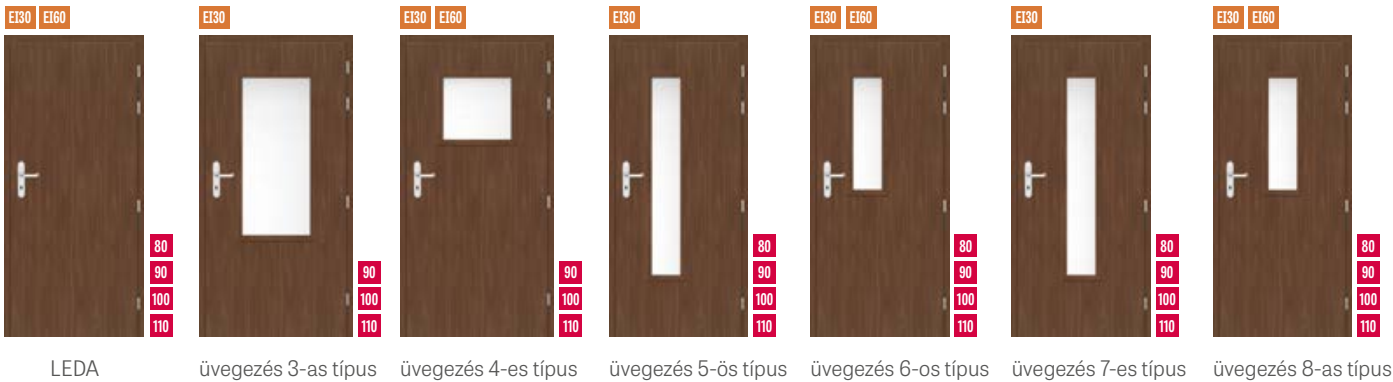

AJTÓSZÁRNY ÁLLÍTHATÓ ACÉL AJTÓTOKKAL (BURKOLÓTOKKAL)

Beállítási tartomány min.-max. (mm)	LEDA EI30 AJTÓLAP + ÁLLÍTHATÓ ACÉL TOK			LEDA EI60 AJTÓLAP + ÁLLÍTHATÓ ACÉL TOK		
	„80”	„90ES”	„100”	„80”	„90ES”	„100”
95-125						
125-155						
155-185						
185-215						
215-245						
245-275						
275-305						

„90ES” - beruházási szélesség acél ajtótokhoz

AJTÓSZÁRNY NAGY SAROK ACÉL AJTÓTOKKAL

LEDA EI30 AJTÓLAP + NAGY SAROKACÉL TOK			LEDA EI60 AJTÓLAP + NAGY SAROKACÉL TOK		
„80”	„90ES”	„100”	„80”	„90ES”	„100”

„90ES” - beruházási szélesség acél ajtótokhoz

AJTÓSZÁRNY FIX FA AJTÓTOKKAL

LEDA EI30 AJTÓLAP + FIX FA TOK			LEDA EI60 AJTÓLAP + FIX FA TOK		
„80”	„90E”	„100”	„80”	„90E”	„100”

GREKO



PREMIUM

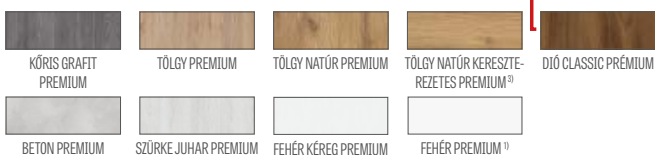

ÚJDONSAG

CPL

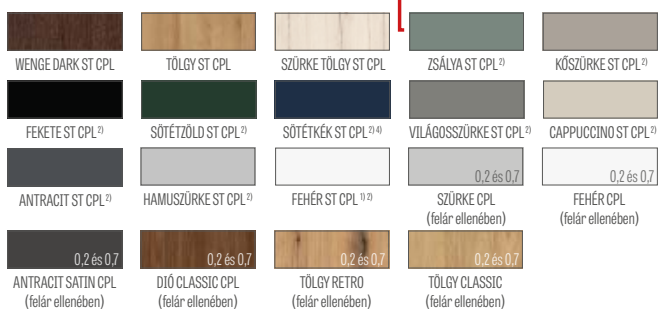

ÚJDONSAG

1) simára festett felületet utánozó fehér fólia

2) speciális **AntiFinger** bevonat, amely csökkenti a szennyeződések és az ujjlenyomatok nyomait

3) a szettben az ajtótok TÖLGY NATÚR PREMIUM dekorban készül

4) a készlet erejéig

ÁLTALÁNOS INFORMÁCIÓK

A tűzgátló, füstzáró és akusztikai funkciókat kizárólag a teljes készlet beépítése biztosítja, amely tartalmazza: tűzgátló ajtószárnyat (gyárilag tömítésekkel, zárral, pántokkal, automata küszöbvel felszerelve), ajtótokot, ajtócsukót, valamint a betétet és a kilincset, amelyek megfelelnek a Lengyel Szabványnak.

A HALSPAN rendszerű ajtók akusztikai szigetelése automata küszöbvel a PN-B-02151-03:1999 szerint $R_w=32$ dB

Az ajtószárnyakat kizárólag fa vagy acél ajtótokkal együtt értékesítjük.

SZERKEZET

- kitöltés speciális HALSPAN lemezzel, vastagsága 44 mm EI30 típushoz és 54 mm EI60-hoz
- az ajtószárny teljes vastagsága 50 mm EI30 esetén és 60 mm EI60 esetén
- fenyőfából készült keret
- tűzgátló és duzzadó füstzáró tömítés
- automata küszöb
- tűzálló átlátszó üveg, az üveg szélessége állandó (független az ajtószárny szélességétől).

KIALAKÍTÁS

- az ajtószárny éle STANDARD technológiával készül (CPL laminátok 0,2 és 0,7), ABS élzárással csak az ajtószárny színében, vagy felár ellenében standard fekete élzárással
- betétek (intarzia) színei: kefélt acél, fekete, kefélt arany és TÖLGY CLASSIC CPL 8 mm vagy 50 mm szélességben, az ajtószárny síkjával egy szintben, mindkét oldalon. Csak a teljes LEDA típusra vonatkozik. Az intarziák típusai a 100-107. oldalon találhatóak.
- az intarzia mindkét oldalon csak a teljes ajtószárnyon, kétszárnyúaknál csak az aktív szárnyon található meg
- az él az ajtószárny színében vagy opcionálisan sima fekete színben elzárt (TÖLGY NATÚR KERESZTEREZETES PREMIUM dekor esetén keresztirányú struktúrájú fekete élzáras)
- oldalsó és felső panelek a falra ragasztva (csak 8 cm-es szegőléc burkolat esetén) – 156. oldal

VASALAT

- négy Ø16-os pánt LEDA EI30-hoz, három síkban állítható (fa ajtótok)
- négy Ø20-as pánt LEDA EI60-hoz, három síkban állítható (fa ajtótok)
- négy háromrészes Ø15-ös pánt LEDA EI30 és EI60-hoz, 2D állítással (acél ajtótok)
- cilinderbetétes zár
- ajtócsukó felár ellenében

AJTÓTOKOK

- fa tűzgátló fix ajtótok
- tűzgátló tömítés
- állítható zárlemez
- acél állítható, nagy szögletes vagy fix hegesztett RAL 9003, 9010, 9016, 8003, 8017, 7016, 7022, 7047, 1001 színekben
- acél ajtótok 1,5 mm vastag fekete lemezből, porszórt RAL színben, sarkoknál hegesztve, önzáró alatti megerősítéssel alapfelszereltségben.

FELÁRAS EXTRÁK

karos tűzgátló ajtócsukó
színek: ezüst, fekete, fehér, barna

sínes tűzgátló ajtócsukó
(csak burkolat nélküli vagy klipszes szegőléc burkolattal ellátott ajtótokhoz)
színek: ezüst, fekete, fehér, barna

tűzgátló szellőzőrács

JOWISZ INOX kilincs hosszú zárcímmel, betéttel, 147. oldal

30/40-es (EI30) vagy 30/50-es (EI60) betét (ezüst)

tűzgátló kitekintő, szatén króm színben

fém pánt takarók (matt króm, fekete)²⁾

fekete színre festett pánt⁴⁾

felső tűzgátló retesz-zárnyelves zár

az ajtólap élének fekete kivitele

burkolat EI30-hoz 100-tól 460-ig és
burkolat EI60-hoz 120-tól 480-ig 40 mm-es lépésközzel
kétszárnyú ajtók burkolata

tűzgátló elektromos ajtózár, alaphelyzetben nyitott³⁾ (alapfelszereltség), 12/24V (nem vonatkozik acél ajtótokra)

rendhagyó RAL acél ajtótoknál (nem tartalmaz élénk, gyöngyház vagy metál színeket)

acél ajtótok horganyzott lemezből

EI30

felár 3-as üvegezési típushoz

felár 4-es üvegezési típushoz

felár 5-ös, 7-es üvegezési típushoz

felár 6-os, 8-as üvegezési típushoz

EI60

felár 4-es üvegezési típushoz

felár 6-os, 8-as üvegezési típushoz

LUX intarzia; választható változatok a 100-107. oldalon (kétoldalas csak teljes ajtószárnyon, kétszárnyúaknál csak az aktív szárnyon)

CPL 0,2 laminát (burkolat nélküli ajtótokhoz)

CPL 0,7 laminát (burkolat nélküli ajtótokhoz)

csatos szegőléc¹⁾ (a csatos szegőléc 20 mm-rel növeli a beállítási tartományt)

felár a „110” szárnyhoz

oldalsó és felső panelek a falra ragasztva (csak 8 cm-es szegőléc burkolat esetén)

¹⁾ a burkolatban a csatos szegőléc benne van az árban

²⁾ acél ajtótokos ajtótoknál nem alkalmazható takaró

³⁾ kétszárnyú ajtótoknál nem alkalmazható elektromos ajtózár

⁴⁾ csak acél ajtótokhoz elérhető

LEDA EI30, EI60

EGYSZÁRNYÚ

FIX FAAJTÓTOK

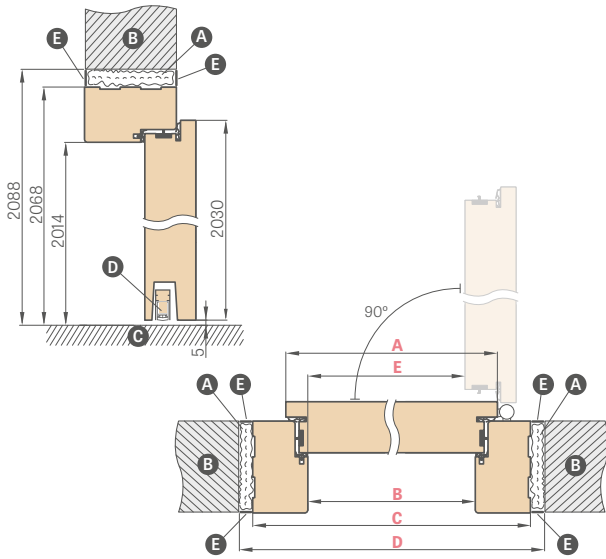

Ajtószélesség	A	B	C	D	E
„80”	860	817	925	955	805
„90E”	960	917	1025	1055	905
„100”	1060	1017	1125	1155	1005
„110”	1160	1117	1225	1255	1105

- A** – ásványgyapot
- B** – fal
- C** – padló
- D** – automata küszöb
- E** – vakolóhabarcs

„90E” – beruházási szélesség

ÁLLÍTHATÓ ACÉL TŰZGÁTLÓ AJTÓTOK (KÖRBEFOGÓ)

hegesztett és RAL 9003, 9010, 9016, 8003, 8017, 7016, 7022, 9005, 7047, 1001 színre festett

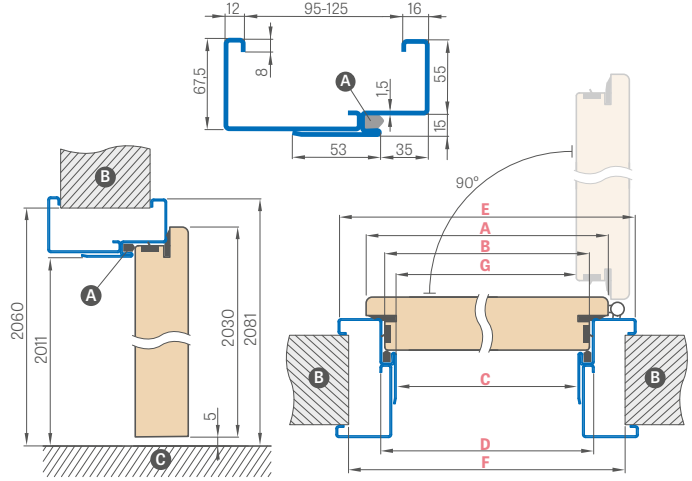

Ajtószélesség	A	B	C	D	E	F	G
„80”	860	834	813	843	953	910	802
„90ES”	960	934	913	943	1053	1010	902
„100”	1060	1034	1013	1043	1153	1110	1002
„110”	1160	1134	1113	1143	1253	1210	1102

„90ES” – beruházási szélesség acél ajtótokhoz

TŰZGÁTLÓ AJTÓTOK METSZETE FALBURKOLATTAL ÉS CSATOS SZEGŐLÉCCSEL

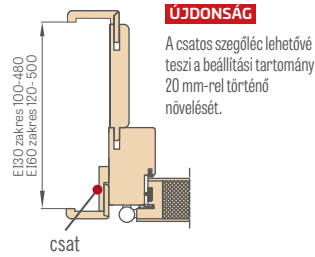

ÚJDONSÁG

A csatos szegőlécc lehetővé teszi a beállítási tartomány 20 mm-rel történő növelését.

6 cm-es és 8 cm-es SZEGŐLÉC csattal

klipsz (3 db a csomagban)

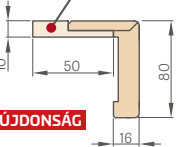

ÚJDONSÁG

klipsz (3 db a csomagban)

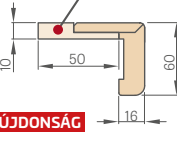

ÚJDONSÁG

TŰZGÁTLÓ AJTÓTOK METSZETE ALAP FALBURKOLATTAL

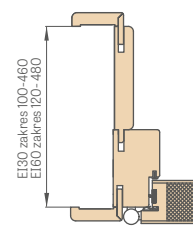

TŰZGÁTLÓ FIX AJTÓTOK METSZETE

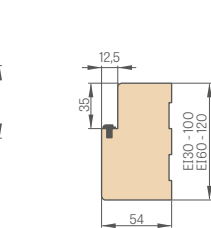

NAGY ACÉL SAROK TŰZGÁTLÓ TOK

hegesztett és RAL 9003, 9010, 9016, 8003, 8017, 7016, 7022, 9005, 7047, 1001 színre festett

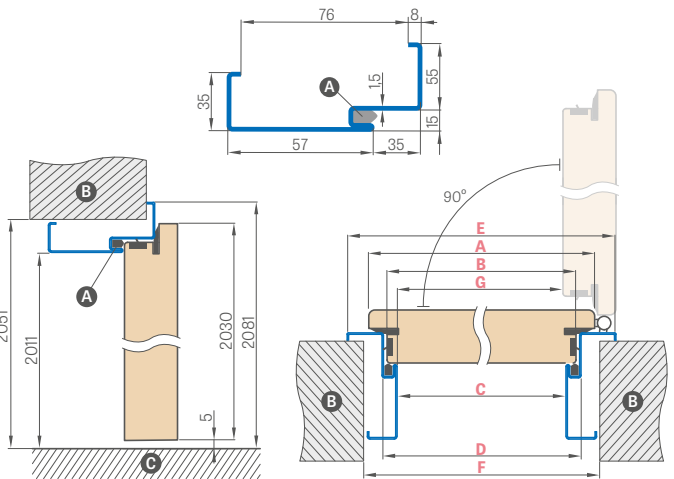

Ajtószélesség	A	B	C	D	E	F	G
„80”	860	834	813	843	953	890	802
„90ES”	960	934	913	943	1053	990	902
„100”	1060	1034	1013	1043	1153	1090	1002
„110”	1160	1134	1113	1143	1253	1190	1102

RAL



RAL 9003²⁾ RAL 9010 RAL 9016 RAL 8003 RAL 8017 RAL 7016 RAL 7022²⁾ RAL 9005²⁾ RAL 7047 RAL 1001

ÖNZÁRÓ SÍNES¹⁾



ÖNZÁRÓ KAROS



¹⁾ A sínes önzárót csak fix ajtótokhoz vagy csatos szegőléccet tartalmazó burkolathoz szabad használni.

²⁾ felár ellenében +10%

LEDA EI30, EI60

KÉTSZÁRNYÚ



LEDA 3 „90E”
+ passzív szárny „60”

LEDA 6 „90E”
+ passzív szárny „80”

LEDA 4 „90E”
+ toldó „40”

LEDA EI30 és EI60 KÉTSZÁRNYÚ

- A kétszárnyú ajtók a LEDA EI30 és EI60 modellek alapján készülnek, azoknak megfelelő tulajdonságokkal: szín, kialakítás (STANDARD);
- A passzív szárny a következő változatokban érhető el:
 - teljes kivitelben „60”, „70”, „80” szélességben
 - üvegezett kivitelben: EI30 esetén 5, 6, 7, 8 típusban, EI60 esetén 6 és 8 típusban
- A toldó „30”, „40” és „50” szélességben érhető el, és minden változatban sima, teljes szárnyként készül;
- A passzív szárny és a toldó ajtózárral és zárfogadókkal van felszerelve, nem tartalmaznak ütközőléceket.

ELÉRHETŐ AJTÓSZÁRNY SZÉLESSÉGEK A TŰZGÁTLÓ AJTÓ TÍPUSÁTÓL FÜGGŐEN

LEDA	LEDA 3-as üvegezési típus	LEDA 4-es üvegezési típus	LEDA 5-ös üvegezési típus
EI30 EI60 80 90E 100	EI30 90E 100	EI30 EI60 90E 100	EI30 80 90E 100
LEDA 6-os üvegezési típus	LEDA 7-es üvegezési típus	LEDA 8-as üvegezési típus	
EI30 EI60 80 90E 100	EI30 80 90E 100	EI30 EI60 80 90E 100	

ELÉRHETŐ PASSZÍV AJTÓSZÁRNY SZÉLESSÉGEK A TŰZGÁTLÓ AJTÓ TÍPUSÁTÓL FÜGGŐEN.

LEDA	LEDA 5-ös üvegezési típus	LEDA 6-os üvegezési típus
EI30 EI60 60 70 80	EI30 70 80	EI30 EI60 70 80
LEDA 7-es üvegezési típus	LEDA 8-as üvegezési típus	
EI30 70 80	EI30 EI60 70 80	

KÉTSZÁRNYÚ AJTÓ ÁRA

Az összeg a következőkből áll:

- aktív rész = egyszárnyú teljes ajtó ára plusz esetleges feláras extrák, mint az egyszárnyú ajtóknál
- passzív rész = teljes kivitel ára (beleértve a toldót is) plusz esetleges feláras extrák, mint az egyszárnyú ajtóknál

ELÉRHETŐ AJTÓSZÁRNY SZÉLESSÉGEK

aktív szárny **80 90E 100** + passzív szárny **60 70 80**
 aktív szárny **80 90E 100** + sima teljes toldó **30 40 50**

	KÉTSZÁRNYÚ TŰZGÁTLÓ AJTÓ FA TOKKAL							
	„110”	„120”	„130”	„140”	„150”	„160”	„170”	„180”
A az aktív szárny szélessége	860	860 960	860 960 1060	860 960 1060	860 960 1060	860 960 1060	960 1060	1060
B a passzív szárny vagy toldó szélessége	347	447 347	547 447 347	647 547 447	747 647 547	847 747 647	847 747	847
C ajtótok belső szélessége	1170	1270	1370	1470	1570	1670	1770	1870
F ajtótok külső szélessége	1278	1378	1478	1578	1678	1778	1878	1978
E falnyílás szélessége	1310	1410	1510	1610	1710	1810	1910	2010

ÁLLÍTHATÓ ACÉL TŰZGÁTLÓ AJTÓTOK (KÖRBEFOGÓ)

hegesztett és festett RAL 9003, 9010, 9016, 8003, 8017, 7016, 7022, 7047, 1001 színekben

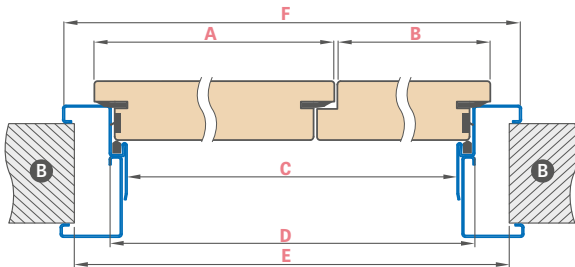

Ajtó szélessége	A	B	C	D	E	F
„110”	860	347	1166	1196	1270	1306
„120”	860 960	447 347	1266	1296	1370	1406
„130”	860 960 1060	547 447 347	1366	1396	1470	1506
„140”	860 960 1060	647 547 447	1466	1496	1570	1606
„150”	860 960 1060	747 647 547	1566	1596	1670	1706
„160”	860 960 1060	847 747 647	1666	1696	1770	1806
„170”	960 1060	847 747	1766	1796	1870	1906
„180”	1060	847	1866	1896	1970	2006

NAGY ACÉL SAROK TŰZGÁTLÓ TOK

hegesztett és festett RAL 9003, 9010, 9016, 8003, 8017, 7016, 7022, 7047, 1001 színekben

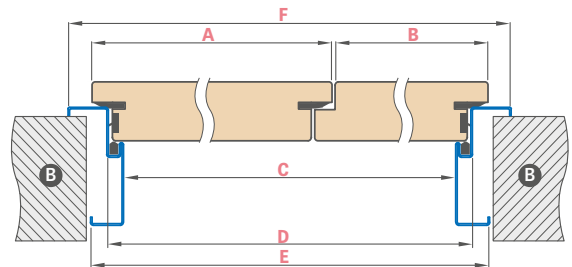

Ajtó szélessége	A	B	C	D	E	F
„110”	860	347	1166	1196	1236	1306
„120”	860 960	447 347	1266	1296	1336	1406
„130”	860 960 1060	547 447 347	1366	1396	1436	1506
„140”	860 960 1060	647 547 447	1466	1496	1536	1606
„150”	860 960 1060	747 647 547	1566	1596	1636	1706
„160”	860 960 1060	847 747 647	1666	1696	1736	1806
„170”	960 1060	847 747	1766	1796	1836	1906
„180”	1060	847	1866	1896	1936	2006